

1# L6 - 9L (30000m³/h 'V&1
"D f"RN©-

用于征求意见

Aô ' ... } Ö 1# {}) 30 \$À) 3 Ct\$À0 ° 9L€ œ (

Aô ' &L\$ Ö ¼ VX ¼ 9 ¼ 9 8

,F&

0AôN`-\$,°(¬&ï

N`-\$ 0Aô7 ¥

"R7- _ 0/ý •\$À ` ü Ã 5/8ç ~.ã Ã Ä+X `#,´ ¼!Q7-\$À È !"F@!• @ j`~*37-\$ÀEœ »
...,´Gý?±E- f { 0 È) ÿ A ¼"W F.ã1y\$Y Ô"D f Â n Ã Î)à.ãEî .ã] ¼- 7 § 9Gý

?± ? y Ä j\$! •C_ «:m Î ZM™ - Ã 0 Z 8 œ 7-\$À 1~ à H+• È Š -.ãEî Ã.ã
] ¼ œ È 15 \$! F7-\$ÀM™ -5, 8 iM™B &é È ´*\$5#1 ~.ã Ã 1~Q x,´7-\$À f3+ È Ø
Ø"R7- x JQ CXGÿ ... È j?^-1 3 ¶ É"R7- x J ...]K` O?ô B Ä ☼ ÅÈÈ

i ž?ô B È ` ☼ j?^-1 6' @E³ j ¼ ´,´"R7- x J ... f Ö o1†)ß³ È M!• *0û

J Ÿ x"R ¼ ½+O7-\$À f"R aF Y+X j k,´"R7- È Ä f3+ Ä

j?^-1# Lö 6Ñ - 9L€ œ (@0û ¾ ☼ È }¾ j?^-1 {] 2 û A 2 y 1Kw È _ 0
æ 5 &iJñ Ã &iJÒ Æ—JÒ ¼'V F X µ,´JÒJñ6,, 8 1 J Ä ☼ 8 È j?^-1# Lö 6Ñ -
9L€ œ (>OÉ\$ _ ó ß { œ (8Ct @0û ¶ j?^-1 ´ 1'V F0 ° 9L€ œ (Ä

j?^-1# Lö 6Ñ - 9L€ œ ()à 9 7 X ☼'V F ° i 0; }¾ û A4ÿ#~ ° _ 0
j F Ú)ß j È)à 9 0; k?± *Aî µ é 5 j'V&1 ú > {G} ‡,´ 7"3+5 Ã ""D ð F
3+5 Ã F x f3+5 Ã GŠ""d 4*61 Ã ø'V3+5 Ã œ+X úEµ ÙAî í1y Ä)à 9 0; X

&i'V+O xE÷0;] J x+O WGÿ,´ Ÿ x ñ'V&1""D È - }™ %o * \V&1""D k?±+X ¾'ó"DEž
j +e>ô5ž Ä j 5*, » È _0"(RĚD•Ó!%fe XÓ2³]p òÃÓ È j?^-1# L

Eœ F Đ' &' "D Ä 0' (\$ 7a.ã n"D Ä ü#âL :è"D Ä 3 6 \$"R n"D Ä ""^"D Ä +O x>õ5ž
4ô4÷Fh ""D ú » u& &ÜK̄ > &ÿ1y È ;] 7 6 \$N' ð F ½+O n"D flö >F1)à 9'V FCO »
""D1ÑFf x ü#âL :è"D Ä 3 6 \$"R n"D1y flö > œ Đ' &'ó É x Eœ F Đ' &' "D4ÿ ~" ^
'ó' 6 & 5 4*6 È 0' (\$ 7a.ã n"D Ä ""^"D flö >-\$ Ö Â n x 8ª>õ5ž 4ô4÷ Ì"D p(TM
ÉC^ ^ Ä(TM ÉEœ0+ >EÄF1 Ä 8ª+O xE÷0; ÄÄî 7 >1Ñ4i4ô & 9 2 & Vø%? x f?±"r Ä Ì
"dLöEÄ1y éM'G÷ Ä n x f Ú í x » u& &ÜG÷+X2î7a. > , ""D Š'ó É È ÿ A"" (TM Ä
n Ä i ž Ì"d flö 4*6 8ªÄiÄÑ é x È 'V&'D »5Y ç #â Ä ' ç #â Ä +O#k""d Ö4ÿ
flö >F1)à 9'V F+O F""d 4*61 F >|N' 4*6 >F15, 8""d 4*61 F 0!•4*6 > +X Ä
)à 9'V F+O F""d 4*61 N' 4*6 8ª j ÖGý ÈL""é "D#žL""é \$ 2+O F# J ÛCXE÷%
~ 8 "W Ü F"W F 8ª x\$! Ö 4*6 8ª j ÖCµ% 6 0 \$ 5 7 ý\$GF? 8ª Ä7a- "d"d1 Ä"
"d Ä 4 Ú)ß"d3+5 Ä""d ú %' K5&1 Ä""d1y flö >F15, 8""d 4*61 Cµ% ý\$G
F? ... s 4*6 > +X Ä
Ä)ß ³(©&é
Ä Ä \!QAô ' flö û A 2 æF@ -#f; Ä Ì z #5 Ì È æ û A 2 •
N© * \"" (TM]L" & 2Ä 6 2 Ä 1 2 Eî 7 F È Ì ""(TM 3 0 Ä 3 0 Ä 2 w *)à Cµ 7)à
B' ÄJ,)! "" (TM"X Ä MŽ+b" k&ó E \!QAô 'K =p Ä L W O •Aî5ž ¶- #(&é } È i
ž- #5 Ì È ² p Ä L W O •"X ÄMŽ+b" &ó w 3 Cä-(Ä ð63L€ l?±"r Ä
æ 8 È ; ? 5 0 1 Ì #0 ° 9L€ œ () \N©- ²+|)ß ³CXGÿ)à(æ F >|
¶- #Ä i ž- #5 Ì . È ² | - #(&é š lL\$- #{ | j GÄ\$ Ä È LL\$ š
- #{ | j GÄ\$ Ä % 0 5 É)ß ³CXGÿ 7 ö ÈÄ * % Ä],' 2« 7 ö?±"r Ä
Ä Ä i ž)à jD? Ì \N©- W"D)ß ³ i ýÄô '93 \$ µ)ß ³ • O j k?± j ~Éé • '
1y È ; (©!°)ß ³ • O j A
Ä Ä \N©- F9 p } ¾ û A F Ú)ß4ÿ#~ J j µ È • ` j J+X ` ÈN©- jV
&'""D5, 8 Y+XN©- È N©- *Aî1V 8 j Ú)ß4ÿ#~ >\$5#1+O x j(©8ç, 'W » F Ä Lö
4Ö F ÄÚ)ß F, ' ""V F j k ,, ' - §JÒJñ Ä 2î"" Ä +e È Ä.ã3P Ä à € É Ä (TM#q1y, '
x JLö5Ô Ä, ' x J ... È } ú j0ªL\$ 3 p Ä
)å ¹ § Aú -, ° 'Eý0A
Í ž É] ~ ê"A i ¼ -)ß ³ i ýÄô '# È ¼É *AîN©-)ß ³ Ô1Ñ*6 ' » È 1y 9 £
)ß ³ Ô# » Ä # ?ô, ' ?±"r È æ 8 È ; ? ¹ # Lö 6Ñ - 9L€ œ (!' ? ^ A œ (
)B N©- F >|)ß ³ i ýÄô ' œ Ä

Ö ^ > È A ... }4ô4÷B.NÈ4ô ê ^)² p ú ~ \$)ß³F >| ¶B 4ö,)à jD? È)
² p p X ` j, '8 f)ß³Ã /n J)ß³¼+O 1(æ âF >| ¶@ È fLö ¶ f `)ß³Ã "d · Ã ` CX
ÃDB' Ã p 2 *Aî ú+O 1 Ã ?ô B1yCt É Ä X) 0; *Aî k?± µ é Ã +O x 8^a ú"
(™ Ä n1y ö âF >| 6 Ä, ' * .p : È 5 8 f ` , '8 f Ã /n J ¼)ß³(©&é È Gy&é) W"D)ß³
i ý ¼)ß³NpL™F >| ¶Aô ' È 9J,) W, ' * ¶ ÿ A" ú)ß³NpL™, 'Lb"ë Ú í ú)1† È
5, 8 6 Ä ¶N©- *Aî, ')ß³ >| W È i ž-(£>| J Ã ` é ú - æ)ß³ Ô o1† ¼ 7 ö?±
"r5F f ¼ @ ¶ É i? - 1# Lö 6Ñ - 9L€ œ (P K/&1""D f"RN©-)ß³ i ý Ö z
- ÈÄ

q?·)å ¹L\$NÍ)å ¹ §

q?·)å ¹L\$NÍ

5 8 0; 6 Ä ú x Ä"Äö [5 ì È \N©- k?± £# , ')ß³ È \N©- x+O, ' ì"D Ä
* f ì(™ ú)ß³NpL™1y Ä

q?·)å ¹ §

Ã)ß³0^a"D

\N©- p 4 j ^ X 3 0 Ã 3 0 ÿ z 1vCµ 7)àB' ÈN©- 4" \$ÄG÷ ¶ U I 9 x
, ')ß³ Ú í È FJE÷ Î í j z ÿ ã 2ô93F >| " Lb"ëAî í ú Ð j1Ñ*61y Ú í È i ž ` 1Ç5
ì4y 6 Ä . ÈN©- 4" \$ÄAî, ' ì"D) j , ' W"D)ß³ i ý X Ö 93 \$ µ Ä
\N©- *Aî ¼F :U = j ì ÷ È j)ß³CXGy Ç ` 9 x i ' Ä N©- 4" \$Ä, ' Ä
n1V 8-(Ä Ä n 7 ö, ' ?ô È E !" È p)ß³0^a"D i ýAô '@ Ö * È \N©- , ' *Aî _
>|, ' Ä

Ã * f ì(™

\N©- p x+O, ' ~G * f ì(™ w 91Ñ*6?±"r Ç ` ¶-(Ä5, 8 Y+X F 4*6 45ž Ä 4y 6
À ÈN©- x+O, ' * f ì(™ = J))ß³FP @ = Y, ' i ý Ä

Ã)ß³NpL™

X:m Î)ßAô *, ' 4N©)ß³NpL™Lb93 Ú í Ä 5F f 9 x, ' Ä UN' x È Ð jNpL™1Ñ*6, '
' & ; ÈN©- +O, ' » uNpL™ x ÈN©- , ')ß³NpL™ _ Ö , ' Ä

u10E?ú H û ë

\N©- F9 p}¾ û A F Ú)ß4ÿ#~ J j µ È •` j J+X` È 4ÿ)" 6 ÀN©-
1V 8 û A F Ú)ß4ÿ#~ J j?ô B Ã?ô B)ßAô ú Ñ ??ñ?±"r Ä

\N©- J,) à Î" (™ f È ¶ j z ÿ é x È 4ÿ)" 6 ÀN©- 1V 8 É Ð jGý&é>| J
*AîN©- j z ÿ Ú í- -"1Ñ*6, 'FJ. È Ä)ß Î)ßAô ° ' Å · &?±"r Ä

\N©- }¾ É {]2 ê"A o ì £¾ {]2 94ï 0 ... +O 1)ß³ 6 j1Ñ x Î í
é x, 'FJ. È Ä 2 o Ò Ó ' Å]?ô È, 'Gý&é1Ñ x ... s È \!QAô ' p0ªL\$ 3 p4Ö
• Ä " (™ Â n1Ñ x Ä)ß³ NpL™Lb x Ãct\$À Y+X x)·1y@ Ö 6 À È4ÿ 6 ÀN©- 1V 8 9
4ï 0 ... +O 1)ß³ 6 j1Ñ x?±"r Ä

用于征求意见

q O

>|J³ 0\?´)βAô Õz 5Ff°_7‡ 'V&1""D5,8 Y+X f+bG· Ê .ž Ê \N©-)β ³0ª

"D i ýAô '1y4xj¼4x È Aô '93 \$ £ N©- ² p j] ó j È EéK⁻ N P. 'j Ä `

1Ç Q » ú `1Ç5 ÌB ?ñ 1 8² Ä

f>ž"j)â ¹

i ž É)β ³ i ýAô '°_ ,l `>~"d)β ³ Ê Ä + - Å ú ò63 É i?⁻1Gý&é>|

J³ 0\?´)βAô Õz 5Ff°_7‡ 'V&1""D5,8 Y+X f+bG· Ê \N©- +O x Ì"d Ä +O

#k""d4ÿ 4*6 > ~G +X = F Â È# 'á 'Y ` fFPP ÈRÂ•ðë0- àð8 ` Aô '1y4= F KÁSð ´

‡ ‡€ À P¹ ,É i?⁻ 1P t2^)xp ‡>|

Ä

Eœ FN' &' "D] 1 + —>| É !8 "" (™ Â n 7 ö Ê Ä * % Å>~],' Â
nL€ l x § f 7 ö l B ?ñ>~ Ä
>~ É !8 "" (™ Â n 7 ö Ê Ä * % Å>~ ... } Ö N J K

7 ö '	+O x3+5 úAî 7	"" (™	Â n 7 ö l Ä N K Å
É !8 "" (™ Â n 7 ö Ê Ä * % Å	Đ' &' Â"D1,	1 +	

8 ² j µ U W 9 j(™ MŽ+b" k&óAÑ 4ô4÷ Â n- x —>| É U W 9 j(™ 4ô
4÷ Â n x f 7 ö Ê Ä * % Ä Ä § f l ?ñ>~ Ä

>~ É U W 9 j(™ 4ô4÷ Â n x f 7 ö Ê Ä * % Å Â n L € l ... } Ö P J P

"" (™N©-	(© [Â n L € l	L € l [y	4ô4÷ Â n- x } 5ž
MŽ+b" k&ó		- x&é 4 K£ w#f Ö l	X ² o F A î 5ž- x&é
		- x&é 4 + ? 0!Q#f Ö l	

Ä š

Ä Å í O š —>| É *1• í j+) ß ³ š Â n 7 ö Ê Ä * % Å L € l Ä

Ä Å F : U O š —>| É J 1 J ²+) ß ³ š Â n 7 ö Ê Ä * % Å-(Ä ï 7-

j L € l Ä

§ f 7 ö l ?ñ>~

Ä>~

Ä

>~ J 1 J ²+) ß ³ š Â n 7 ö Ê Ä * % Å ... } Ö G % \$

²+ F) ß ³ ï 7- j 2« [LL\$	LL\$
2«		

>~ *1• í j+) ß ³ š Â n L € l Ä * % Å ... } Ö G % \$

LL\$	LL\$

Ä * f ï(™

Ä Å j L™ ï(™ d & C ^ ^ —>| É j L™ ï(™ C ^ ^ "" x f 7 ö Ê Ä * % Å]

, '-(£ ? ô Ê Ä

Ä Å G ÷ + X Ä o Ä 5 > ô § Ä 5 € Ä ! Ä 5 > ô » 1 y Å C ^ ^ 0 8 \ J * f ï(™, ' È ! C ^
' E ÷ 0; Ä % C ä l b \$ G % ? Ä l b M # û Ä l b œ H 1 y) ß ³ Ô ? ± " r Ä

→ ? . " x

È) ß ³ 0 a " D C X G y Ä ô ' 7 7

?ñ>~ Ä

\N©- *Aî >FJ. ?±"r1V 8 W ²; Ö

0 U l j z ÿ?±"r Ä *AîN©- Ä% Cã j Ã#q x f... s)ß ³CXGÿi´ - 71Ñ

*6?±"r Ä p X j Ã #q x f... s)ß ³CXGÿ ZEî` - æ F65 ` é)ß ³CXGÿ 7 ö,´ È *Aî

N©- Ä * 9 x,´ j z ÿ é x È k?±" (™ Î>|j =Gÿ z ÿ È .ž N©- Å x > j

)ß ³CXGÿ 9 i´ Ä p X j Ã #q x f... s)ß ³CXGÿEî` - æ F65 ` é)ß ³CXGÿ 7 ö,´ È

Ï l : *AîN©- k?±" (™ Î>|j 1yGÿ z ÿ È.ž N©- Å x > j)ß ³CXGÿ = ! F Ä

j z ÿ é x Ä1V 8 *AîN©-)ß ³ j ýAô '1Ñ*6?±"r È < &1V 8 - æ ¼ ` é k?±" (™

Ä n kGÿ x f?±"r Ä

+a ¾N©- p X j û A 2)ß ³CXGÿ ZEî` - æ)ß ³CXGÿ 7 ö È k?±" (™ Î>|j

=Gÿ z ÿ È i ž \Aô ' 0; 6 Ä h1Ç È \N©- k?±" (™ Ä nGÿ j Ö U W 9 j (™

VÈ"DW F(™ Wk IN©- pM0 j =Gÿ z ÿGÿ j Ö U W 9 j(™ VÈ D

"^"W F(™ W %DCãN©- Å x > j)ß ³CXGÿ 9 i´ ,´?±"r x

¼ ?ô93 z ÿ Ú í •\$Ä Ä j z ÿ Ú í Ä >.ž#{1Ç Í ž Ä#{1Ç é# È.ž :m Î Ä

ð Ä 63 h Ä z ÿ Ú í Ï l : Ä H x •\$Ä ¾4ã • Ä" Aè 1Ñ*6,´ Ä" ... }G÷ ,´"ë

*6 Ú í Ä [£ OE Ä Ï É ¼ 8ª iFP Ä [1 "ë*61y Ä Ä

i ž *Aî ... } È,´ z ÿ é x È \N©- 9- 9-"Béà`Đ!à"8Ò\$1 `Đ!äúž !â2 !àÛ áP A c•,P @

éCS + Ä

*Aî ... } _ x f" (™ Â n, 'CS + k f È Ä X Ô) ß³ j ý Ö z - & > .ž" (™ j z ý é x È 5 k?±" (™ z ý Gÿ Ä z ý •\$À Ä z ý Ú í ÄCS + k f Ä ¼ @ & L€ Ä *AÜ ý ÂGÿ, ' Â" ... } _ :m î z ý, 'CS + k f È Ä > .ž z ý Ú í ' @, ' ý ÂGÿ Ä *AÜ5 \N@- , ' ý ÂGÿ Ä ¼ @ & L€ È f Ê í AÑ B : Š * :m î -B* Ä

Aî ... } Ô, ' j z ý é x]#¹ ú ` é ê" A o ì Ø Ø :m î, ' œ È Ö ©) ß³ j ý Ö z - & M0L t § ` é ê" A o ì) j z ý é x, ' -B W · & Ä #¹ ú J Z > | o j , ' È Lt § J Z 2 Ä ï Ä j > | o j i < , ' :4x ê" A o ì Š *, ' -B* W · & Ä

\N@- j z ý é x] z ý \$Ä •8 j?` ¿ 'V F0 ° 9L€ œ ('V&¹ 4ô4÷5, 8"ë *6N@- Ä j?` ¹# »JÖ 9L€ œ (% ' E—j 4ô4÷' H"ë*6 > ð' 8' "D7a •N@- È j?` ¹# Lö " :m î - (Ä ý Ä œ Ä

5, : pF È j?` ¹# Lö 6Ñ - 9L€ œ (P, V & 1" "" D f R N@- i ž É + O 1) ß³ G Î œ µ £ ¼ ð j G ý & é > | J *Aî N@- j z ý Ú í - "1Ñ*6 F d È È F > | ¶ k?±" (™ j z ý È 1V 8É F J. È] £ ¼ U i j z ý Ú í k?±" (™ Â n Gÿ j z ý Ú í :m î ` }, ' ?±" r Ä

D # p ? ú H ? ú H) å A ú 1 \ >] < Ä

D E G L à) å 5 #, P + p q % 8 ú µ F 1 \ >] < Ä

α 8 È ú A 2 è x o ì ú o - > @ · & © = ¶ + a j?` - 1 p ' ? ô

BA î AÑ . D O ì L ' 5 F f ¼ @, ' É ú A F - U) ß 4 ý # ~ J j k f ? ô B Ä Å È Ä

i ž É ú A 2 F - U) ß 4 ý # ~ J ? ô B Ä È Ö

? ô B 93 \$ Ö G " @ " j + | È ‡ 8# W F Q F O œ D È 8# P K w, ' > O D È ? ` U É " ä È M' 0 4 Ö £ é œ G ü Ä

? ô B - 7 N ' È } Ö j T - 1 à » J F x J / j 93 * ` ¼ Ú) ß 4 ý # ~ / j 93 * ` Ä

k f ... - 7 Ö *Aî "" V F j k , , ' - § J Ö J ñ Ä 2 î "" Ä + e È Ä . ä 3 P Ä à € É Ä

(™ # q 1 y x J È J j + O Ä (™ C X Ú) ß Ä C t \$ Ä Q x Y + X j (© ±, ' È § 7 N ¶ x, ' + O x ° _ Ä 1Ñ * 6 Q ? ú + O x + O 1 >) ß³ Ô • B 3 ... , ' Ä § 9 E³ j E Ä 47 - È ¼ 1 ' È, ' j?` à »

J F x J / j 93 * ` Ä

x J ... È } ¼ M D Ö Ú) ß 4 ý # ~ > \$ (# 1 + O x j (© 8 ç, ' W » F Ä L ö 4 Ö F Ä Ú) ß F, '

"" V F j k , , ' - § J Ö J ñ Ä 2 î "" Ä + e È Ä . ä 3 P Ä à € É Ä (™ # q 1 y x J L ö 5 Ö Ä

Š1³V&ÝF Ã Fjk´ ,´k4iÈ ØF”F xJ&hÄ ÐWα8´Ã³Gý4ôÃ³
v´ÈÖÈîí ³W1JÃWLö´H+•È Q x7-LöJÖÈ Q 2j1´ÈÄWÈØ>|

@4A0011A0

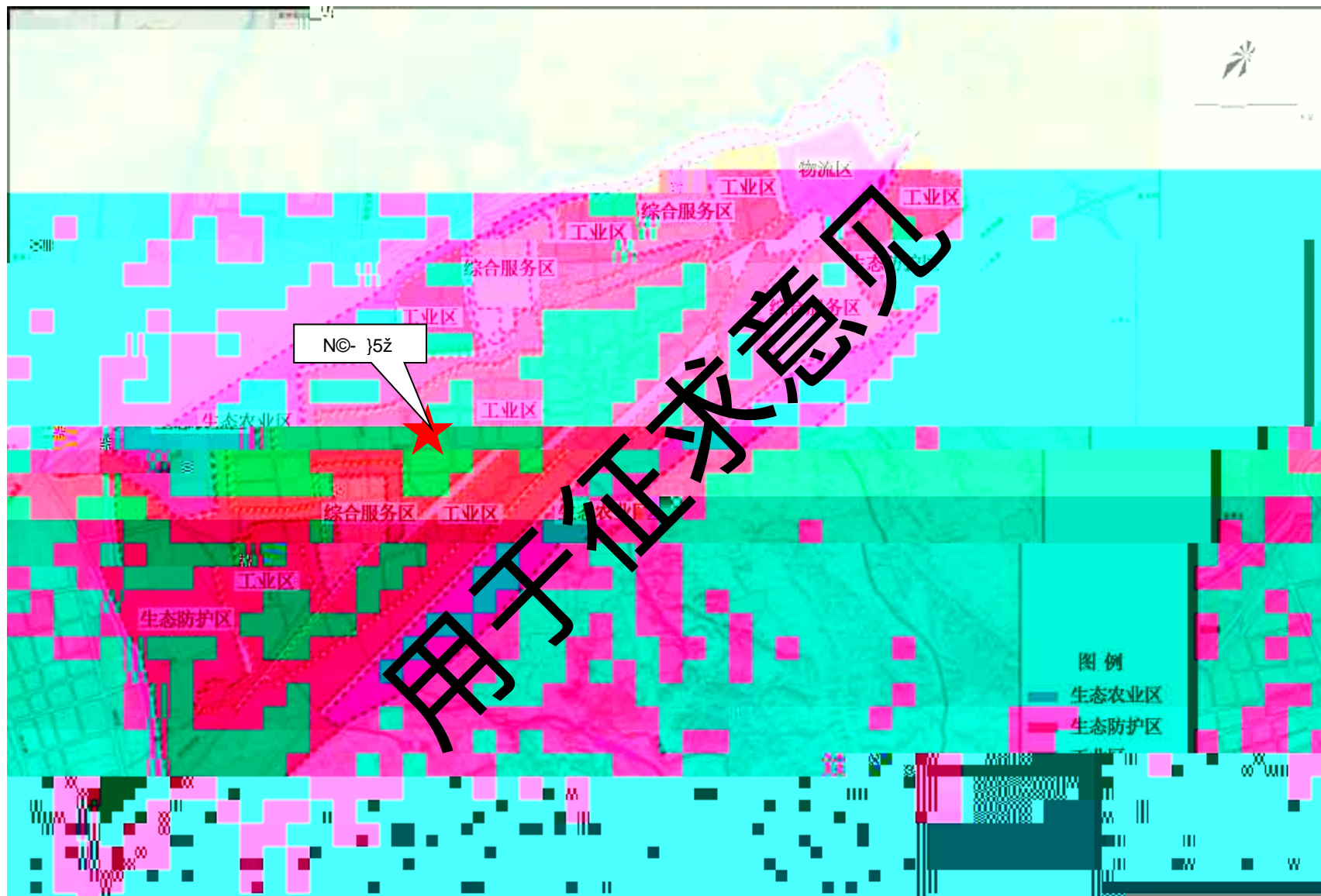

DE G 8 L à)å5 #,, P # q %o?ú H ´ a)å 1 § Û € œ F x
E?÷,°1\>] < Æ
\\N©- >³É û A F Ú)ß4ÿ#~ J j k f?ô B)ß³ i ý Õ z – Ê ú Ñ ??ñ ´ Ä {
)ß - > @ ' Å,´1V 8 W 6 À B ?ñ>~ Æ Æ

Ä Ä * f Ì 3(™ Y+X ¼ 45ž)à(æ Ö j J * ÌOÆ x Î>|5, 8 Y+X È !%o
I,,ÈB!†@ X' Ä a Ä TSU v+O#i³ nL¿ ? 6 n J) ž `+OÄ 3dÄ Ä * f Ì 3(™ Y+)

7 Ẃ & 2' x+OGÿ j È\K"^\ x+OGÿ j ✕\O Ä Ä
İ"d x+OGÿ j 7 Ẃ & 2' x+OGÿ j È\X"^\ x+OGÿ j ✕\
F O Ä Ä İ"d x+OGÿ j 7 Ẃ & 2' x+OGÿ j È\K
"^\ x+OGÿ j Ä\W F>| JGS" F 8(TM x+OGÿF O Ä] O ¼F O 6 [j
 Ä ¼ NÄJ j)à(æ 1# Lö Ä 9- Lö Ä 9 £Lö Ä 927
Lö 1y 1 J w * @""d 4*6 ² ! \$! Ö 4*6 +X8# 1 J+O x+X"d Ä 1# Lö
!" X *Ai?ð Q 7 P G""d 4*6 ² È = Ñ93 \$ j 1# Lö +O x ú+O#k"
"d ÄLtF • ' ; +O#k""d ¼ y 1Kw j, ' +O#k""d Ä ?ð B""d 4*6 ² Z È
4*6Gÿ j 7 P È""d 4*6 > +X Ä)à 9""d 4*6 ² * \7- O é4ã j
, ""d Ä nGÿ È ?ð B""d 4*6 ² * - > È ""d 4*6 ², #, 4ã7- ÈF F CµE÷
j, ""d Ä nGÿ Ä < & È Ð: j p 4"d3+ " "d)ß ³ éGÿ È !" È j, '
""d Ä nGÿ ÄFJE÷""d 4*6 ², ' 4*6 > Î)à ~Gÿ Ú)ß Y+X È j x+O, ""d
~Gÿ Ú)ß Y+X > Î)àF M& Ä n È) ~ \$)ß ³ * \ j ý Ä
Ä Ä * f İ 3(TM j ý N#{ 6 Ä ÖFJE÷ :F N#{ È j * f İ 3(TM F O Ä]
O Ä F O, ' x+O kGÿ 6 [j
 O Ä
 ≡

LOEED

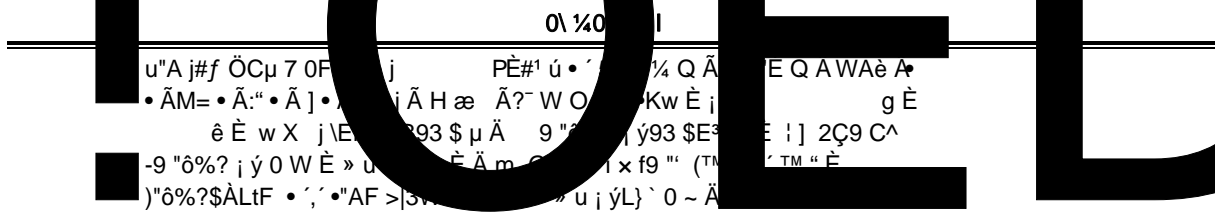

\$5
#1 jFJE÷\$ " :m > -!Gý46)à 9 1 / #1+O xEî` - µ 08\`d £ È ■ X * ■ é
+O JN@- \$5#1+O x"d £E³ jxF (FJE÷) j x J £6,, Ö Ä Ú)B4y#~ Q ?,
x 6 À È)à j 9E³ -, ' Ú)B4y#~ ... *p ¼%CE È È vo ì, 'Gý?ö0; ÖM0 \N@- j'V&1"
> ?±F 0!·îjÄ k?±_ ÄAî00 CL, 'j'COCS464÷ ¼ î í È !f È-(£, 'UC "D f"RN@- È j\$5
Ú á ¼ E, o1† Ä Ú í Ä j!" È X 6 Ä jZ· x J ... é A, ' *p : È i ž #1+O x 8ª È ï"d 1V
)B 4 x J, ' *p (@ ± È *Aþ j ' * 'V F > | J Ä " F > | J ¼ + e È > | J j h 4y 4*6 > ~G 8
4y ó È ! J j E µ Ù, ' Ú)B4y#~ x JK. È ...2þ Ä: Ä +CE Ä Ç Ä Ð Ä (™ +X È* f ï (™5, 8
#~ #q Ä ð \$h 0 f f ¼ 0 Ä ¼ Ä 9 x J 6,, Ø ...,)à ì = 8 » Ú)B4y#~ x J Y+X Ä
6 f3+ È < & Ð j) Ú)B4y#~ *Aí, ' E , ¼ _ 1 Ä
Ä
ú A F Ú)B4y#~ J j, ' ?ö B > *Aí È 0úCä ¼ ú A 2""V J *p ¼ H
C°, ``*6)5ž È X)à 9""V F Ä JÖJñ ¼ + e È 1y > | J ..., ' *p : È Y+XF
È 1 J, ' x JK. & h úLö6Š x Ä È ' @ ³0 Ä 9 j Ä J46 ' ; ?ö B5 ' Ä
ú A 2_™ s j i, ' B & é i È

Aö
,
k
5
Aé



9Ct\$À Y+X :4i

\N©- X F Ú)ß4ÿ#~ J jÈ j'V&1''''D f''RN©- È +X`WCX j 92« J+X`x
\N©- =F 6üCt\$À Y+X :4i?±"r Ä

:)ß ³ ö •COM'\$5 ...

\N©- X F Ú)ß4ÿ#~ J jÈ j'V&1''''D f''RN©- È N©-)ß ³0ª"D j ýAô '1y
4x j ¼4x È !<!•f Ê ¶ j)à ©\$À'' (™ =Gÿ z ÿ é x È Î)à'' (™ ÿ Â- 7 È N©
- Î í > p X j ,)ß ³0ª"DCXGÿ 9 p i ´ Ä

Ä

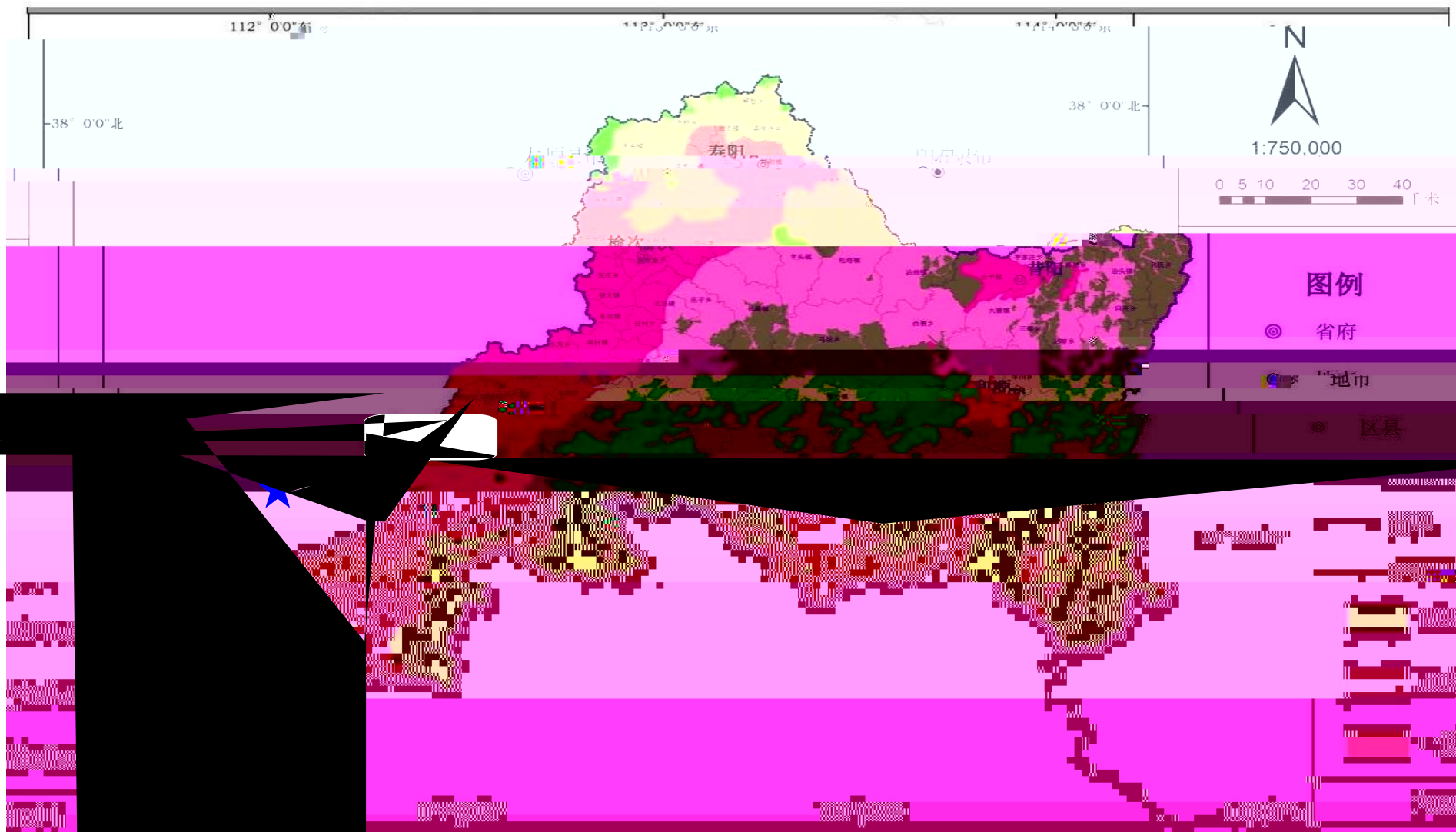

>~ \ 0; > {]2 ³94ĩ0 ... ' +O 1)B³6j1ÑxÍíéxB 4ö)"

'*+O 1)B³6j1Ñx f3+

\ 0;µé

_V1V8

Hx Ô +O 1)B³ Ô jkÈ#/#±' FL€fW?δ QÄQ jÖ, ' J¼pkw0 *AiÈXĩ7- •, 'Hx Ô...sHx0...+O
 1 Ô =#kØÈ' =>O 13+5 =Ñĩ7-Ä
 ...s +O 1 Ô4Ô4ĩ:9-#±' 0 j, '?±'f>]1Ñ*6 Ä U±=1V8kfĩ7-È}, '42<0 #kØ È U±+?i+XFD Ä

+O 1)B³ Gy&é1Ñx...s _xJQCXGÿ ..., 'E-jÈ•_)B³ "ë*6¼NpL™Lb93, Gy&éj ÄGy&é1Ñx...s +O 1 =¼)B³
 ³1Ñx Gy&é1Ñx ³ "ë*6jkÉF 0•HF0L\$3pÉÐj" (™ Änxf¼)B³ NpL™LbxÉ=Ý wC\$A7-\$AY+Xx)·È@ ä+O 1
 ...s ...s)B³CXGÿ=Éĩ7Ä+O 1)B³ NpL™MQ 1yLNEÈÈ)àÿ"l}.ã•<xÄÄ
 081Ñx +O 1)B³ Ô>F2Ö0 -(5 8jkÈk?±mĩ+O 1)B³ Ô*?±"rÈ→|-æ¼12-(£xJö•ÄkGÿxfÄ
 ...s Än7ø1y1Ñ*6?δÈÈØØj +O 1)B³CXGÿ 15 i'Ä
 Ä)Äã•+O 1 Ô4Ô4ĩ, ' È:ĩ:9-#±' 0 j>]1Ñ*6 È U±' 0 W Ä+OxW *A#kØÈX1V8)à># »#?δ
 } ;ÈL"-æGÿWH+•N© FÈöqAè)+O 1ĩ7- =FP@d•, '9L€ê#kØÄ
 Äà*Äi*Ä™* ³TQ N©N«1V8+O 1)B³ Ô# »#?δ¼-(£# È?δB?±"rÄ
 0L\$3p Ä.#FÄ)à "F N© ÄÄã•-æxJ?δB Äà* Ä™*#F ÄF ÄVF Ä98øH Žæ&iÄ£)ë*•N© Ä3AiX
 4Ö• # 8?δAÛû, 'xJ jÄ
 Ä~2U11ÑxàÛÛñ ÄVF Ä"ø# Ä£)ë*³1yx7- x U±àÏK(FPx7- *AIN© È).ž9ö?±à*FfPw4x,
 Q1K(FP *AIN© ÈøN« U1ÍíyGÿFÿGÿ5ž'Ä
 Ä±'Xu'Aj¼-QÄK'L'Ä+Ç «L'Ä «61L'Ä-ø 1y...}Eéà*Äi*Ä™* 7FP@O " , 'AIN© Ä
 *7FP@O " , 'AIN© Ä
 Ä ³TQ >|Jjk,xJ, ' jÄØØ j58ø~.ã ...Ä
 Äà* ³TQ 'Ä

\ 0; }¼ûAF Ú)B4ÿ#~ J
 j È1V8{]2 ³94ĩ0... ' +O 1)B³6
 j1ÑxÍíéx, Gy&é1Ñx...s ÄFJE÷ 1V8
 x" (™ Än¼)B³ NpL™Lbx È)j
)B³;ÿ0;Ö Ö x"fÉj =
 Gÿzÿéx x

W© }¼ûAF Ú)B4ÿ#~ J
 j ÈW© jV&"™D "R È1V8 j 1V8
 xJÈ} Ä

+O
 1)B³
 ö\$5
 ...
 " (™ Ä
 n1Ñx

	Ã O`C\$À Y+X :4i UtmÎ ³q Ä :(£ 777Ä Ã à */j òN«Eî`5Bç./i *Aî7 ö È)à ~2/j`CX)ß³i\ -EœÄ		
--	--	--	--

用于征求意见

q?·)â¹ Ú-\$ =

)ß ³0ª"D Ô- 7

\N©-)ß ³0ª"DAô '93 \$ µ 8 'f Ô j ÃNp Ÿ =7 j ¼ ! M0?±(©!º Ô,´ j

Ä \!QAô ',)ß ³0ª"D Ô- 7 k?± j² pF D /ë • ´ u • j x

\N©-)ß ³0ª"D- 7

?ñ>~ È. Ä

>~)ß ³0ª"D Ô- 7>~

€7 f

Ô- 7

=0

4ÿ Ö

4Ü Ö

Ô)

B'

Ô µ é

)ß ³ ï

7-j

-(

)

é

}

-()²

+|D /ë

P

ê

ê

y¹•

u • j

ê5Ô • ç

¼2« j

6 (

y ¼ Q •

u • j

ê5Ô • ç

¼2« j

6 (

8'f Ô j Ã Np Ÿ =7 j È Gy?±\$` Ã Gy&é Ô >)ý00"d+O+O(TM, ' F Ÿ ` Ã Gy?±"d+O+O
 (TM, '8'f x ¥ j ú3RO¥ j Ã C° Ü j ¼#4\$hFJFf È Y'f\$D j1y\$D J"d f È ú"d x/yCXct
 \$À Ô j1y)ß³ Ô- 7 6 3 Ä

>~ \N©- `>~"d)ß³ Ô- 7

Aô '?±3P	Ô- 7	é }	-() ²+ D /ë	—> 7 ö
`>~"d)ß³	:)»"ã	1 :	NP	É `>~"d)ß³CXGÿ 7 ö È * % â2«

)ß³NpL™ • O- 7

\N©-)ß³0ª"DNpL™ • O- 7 j ~Eé • ' È `>~"d Ô- 7 k?±j :)»"ã Ä)ß³ •

O- 7(© ±>~?ñ>~ È?ñ . Ä

>~)ß³NpL™ • O- 7>~

2« [)ß³ • O(© ±				
	² p ~Eé N Ø3 \$ 4				
¿ ' • O- 7 =0	-() é }	Ž W	ê		
y¹ •	6 (u • j			
y ¼ Q •	6 (u • j			
] •	3 :	u • j			
Llâ Ÿ •	6 .	u • j			
FÓ •	:	u • j			
#Z-(•	:	u • j			
H •	1 :	u • j			
Lj e •	1 :	u • j			
ÿ e •	1 :	u • j			
?~W O •	1	u • j			
L W O •	1 (u • j			
GEË!- •	1 (u • j			
"É Q •	(u • j			
WAè •	6 (u • j			
P8Ÿ •	6 (u • j			
L\$ "ù •	6	u • j			
?\$ "ù •	6	u • j			
9 £ •	6	u • j			
"h ¶ •	6	u • j			

		G T"d •	6		u • j	
		‡ T"d •	6		u • j	
		?!â Ÿ •	6 :		u • j	
		• # A •	1 :		u • j	
		€ ´ •	1 :		u • j	
		•) » Q •	1 (u • j	
		+ ` ã Q •	1 (u • j	
		G) » Gü •	(u • j	
		W •	6 (u • j	
		Gü Ÿ •	6 (u • j	
		"É Q ´ •	6 (u • j	
		9" KL'	1		k+Ç }+O	
		û A 2 9 £ pPØ KL'	1		k+Ç }+O	
		û A ¼6]	6 (• %o j	
		û A Š(a KL'	6 (k+Ç }+O	
		û A 2 ç ¼ pPØ C0 KL'	1		k+Ç }+O	
		û A 2 pPØ C0 KL'	1		k+Ç }+O	
		2 p Éé P 3 \$ µ ê ?AÑ				
		2 p Éé N 93 \$ µ ê ?AÑ				
		V"D)ß 3 • O0; Ö (l				(
d v, ·	4ã"d f					
	ç	4ã"d f =0	Â n&é"d)ß 3 Ī7-		Kµ#q4ÿ 93 \$ N P	
		:)"ã	92«			
	µLv"d f Â n&é ;\$h N 93 \$ µ • O- 7					
	ç	• O- 7 =0)ß 3 • O(© ±	"dCX- 7	> Â n&éD /ë P	
		:)"ã	92«		N P	
	`>"d)ß 3 • O0; Ö (l				(

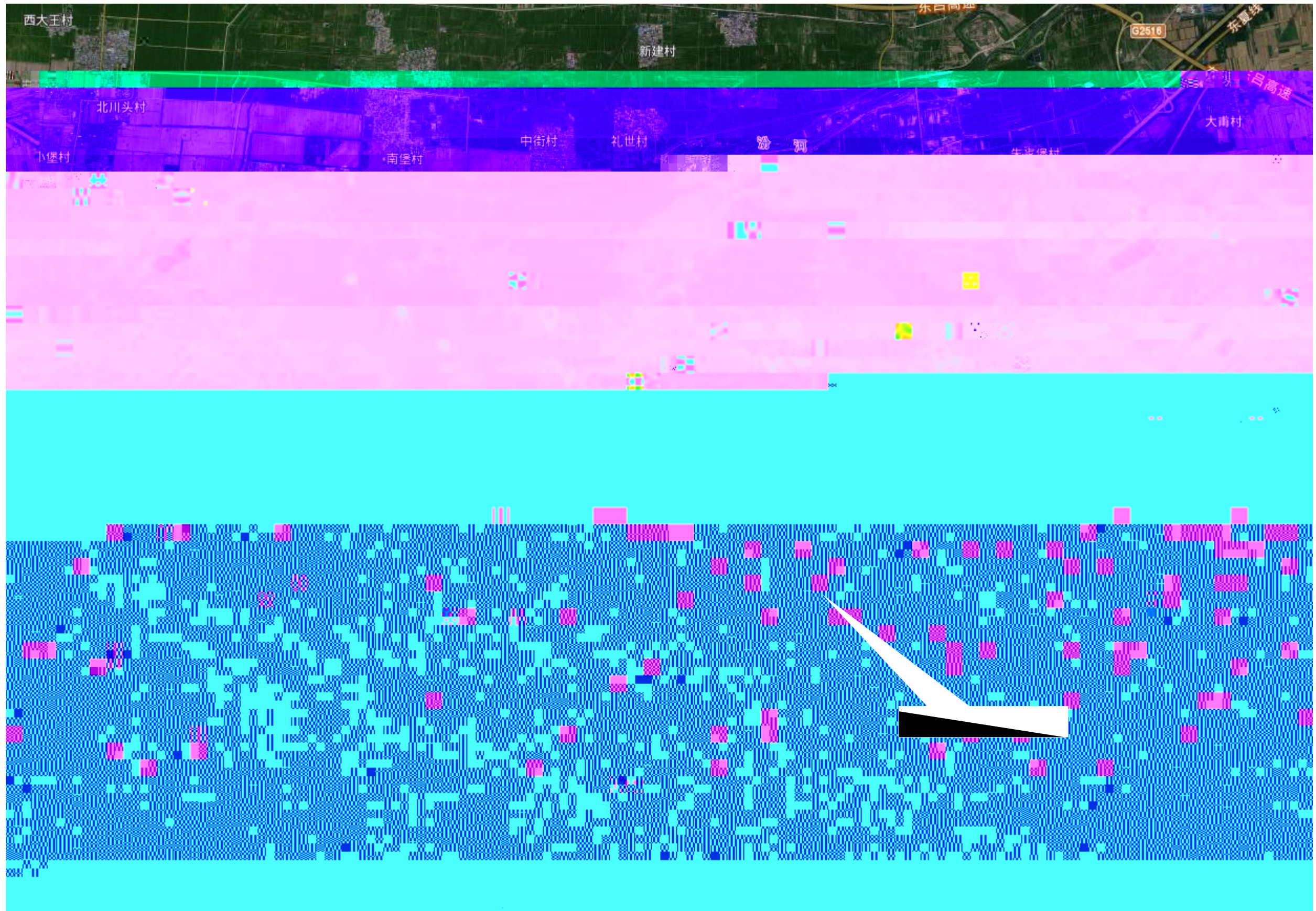

NP

比例尺 1:50000

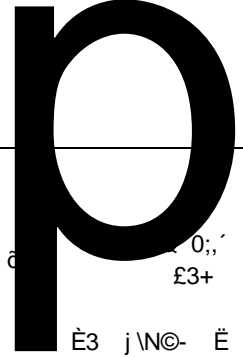
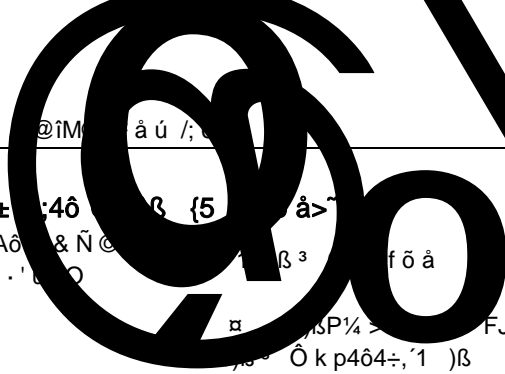
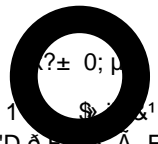
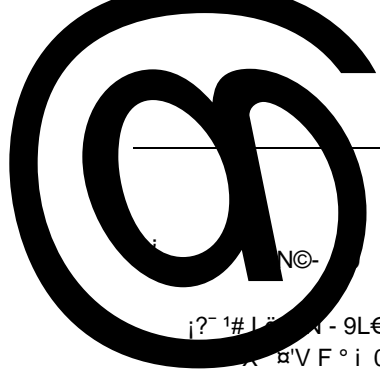

0\ 90 @iM á ú /;

)à 9 k?± :46 ß {5 á>

)ß³ j yAð & Ñ @ ß³ f õ á

A"Àè A cN¶ d

0;,' £3+

i?~ 1# L - 9L€ œ (ì " - 1 \$ j'V&¹ úG} ‡, ' 7
X ð V F ° i 0; Ä 0 GŠ""d 4*61 Å ç"V3+5 Å œ+X ù
O 0; Å Èµ ÙÀí íy

)ß ÑÒ Ó 'È

ßP¼ FJE÷

Ó kp464÷, '1)ß

8#

È3 j \N©- È
'V&¹""D

i?~ 1# L ö 6Ñ - 9L€ œ (ì " - 1 \$ j'V&¹ úG} ‡, ' 7
7 X ð V F ° i 0; Ä ¼ GŠ""d 4*61 Å ç"V3+5 Å œ+X ù
O 0; Å Èµ ÙÀí íy

8

)æ ? 0A q?· 0Aô » ï

)à 9 0; k?±+a 7""3+5 Æ &i'V3+5 Æ ""D ð F3+5 úEµ Ù 0; W3+5 4ô @ Æ 7
 ""3+5 5 ""· Æ Ø""j Æ G}"" - Æ 2¹.¾j Ô Æ "" , Æ 1<C^V - Æ EœF 1 Æ V ?EÆF1
 j x&i'V3+5 5 - 1 » j'V&1 Æ ç''V3+5 Æ >ð"" ú Ø'VL" H1 x""D ð F3+5
 5 ç UCNp !â Æ 7a.> !â Æ .>K% !â Æ 4ø ç#G9 !â ¼2Ç9 :èO¿ Æ "é Æ !â x Eµ Ù
 0; 5 "d#% o Æ 0ª »1 Æ fç1 Æ GŠ""""d 4*61 Æ]^ +e1 1y Æ)à 9 0; k?± *
 Aî µ é?ñ ;> Æ

		>~)à 9 0; k?± *Aî µ é	7#
0; =0	+O xAî í =0	"-E- É -	Aî5ž 0 x ~ 1L "-E- É - ÈG} ‡	'""4i
	"j	"j	Aî5ž 0 x ~ 1L ""j È M'0 P ÄC^ ^7- È	
7""3+5	G}"" Ô	G}"" Ô	7 X ÈG} ‡9 ‡6 É j	
	2¹.¾j	2¹.¾j	G}"" ÔAî5ž xG}"" - È!ÿ xC^ ^7- È	W
	" ,	" ,	Aî5ž ‡2¹.¾j È ... ‡2¹.¾7- È	W K
	'V&1	'V&1	Aî5ž x"" , È ... ‡"" ,C^ ^7- È	W
k	'V&1	'V&1	x ...' ?Ni>ð'V&1 È 'V&1 »' - 1 » È&Ý F	
f	'V&1&i'V3+5	'V j	Ô , ,	
0;	Ø'V j	Ø'V j	x ...' ?Ni>ð'V&1 È 'V&1 »' - 1 » È&Ý F	
	'"VE-	'"VE-	Ô , ,	
	>ð""E-	>ð""E-	Aî5ž ‡ Ø'V j	
ç''V ú %'	ç'&1	ç'&1	Aî5ž ‡ "VE-	
f3+5			Aî5ž ‡ >ð""E-	
	1<V -	1<V -	‡'V7- È j WÈØ ‡ 0: %' +e j	
'V&ÝEœF Æ 1< 6 Æ	W'V j	W'V j	4ð ÈNÍ È:è 7- È Wx K‡'V7- È j WÈ	
C^ ^3+5	?V j	?V j	G} ‡ 0: %' +e j4ð È NÍ È:è 7- È Wx	
	+e ...'V"é ~	+e ...'V"é ~	Aî5ž 0 x1<V - È j ‡V È ... ‡C^ ^7- È	
	'V"é"X"d 6/è ~	'V"é"X"d 6/è ~	W G} ‡ î W K î W1<W Aî í Æ	
"	""D M ç ~	""D M ç ~	Aî5ž 0 x ~ 1L W'V j ÈAîAÑC^ ^7- È	7 W
"D	""DUCNp j	""DUCNp j	Aî5ž 0 x ~ 1L ?'V j ÈAîAÑC^ ^	7 W
ð	™ %"X"d -	™ %"X"d -	Aî5ž ‡ +e ...'V"é ~ È x x'V"é	W
F	Ú)B"X"d]L\$ -	Ú)B"X"d]L\$ -	Aî5ž x'V"é"X"d 6/è ~ È x P Æ x P	
3+	7a.> ĩ#â 4*6>ð5ž	7a.> ĩ#â 4*6>ð5ž	Aî5ž ‡ ""D M ç ~	
5	7a.> 3+5	7a.> ,	Aî5ž ‡ ""DUCNp j È ... ‡#qGÿ	1 P K
		7a.> ½+O>ð5ž	Aî5ž ‡ ™ %"X"d - È ... ‡ é0	P
			Aî5ž ‡ Ú)B"X"d]L\$ - È ... ‡ é0	P
			Aî5ž ‡ 7a.> ĩ#â 4*6>ð5ž È 4*67- È	W
			Aî5ž x7a.> , È ,Q PÈ , ' P	
			Aî5ž x7a.> ½+O>ð5ž È,Q PÈ , ' P	

	#G"é Ø5€	Ai5ž ‡#G"é Ø5€ È ... ‡ é0 P		
	² μ"EœF	G÷+X 1,P,P VEĀF1 Ĩ" Ä		
	² μ'VEœF	G÷+X '1Ñ(æ V ?EĀF1 jEĀF1'V&Ý Ā		
	F x>ö "1	Ai5ž 92Ç9 ú'V"é>ðE-T"1Ñ1y		
	² F"EœF	G÷+X à7-\$ĀE-E¶F > F EĀ		
	² F'VEœF	G÷+X à7-\$ĀE-E¶F EĀ8#JñD 1 Ê` j?` 1# Lö 6Ñ - 9L€ œ ()à 9JñD C+X4iF > F EĀ		
œ+X 0;	»5Y0ª"D1	Ai »5Y0ª"D1 Ö 0ª » j È P P IÈQ P P È P P L		
	f ç1	f çGÿ j N : "d »\$ä FK2 f ç j4ô È f çGÿ j N ::è"- »\$ä FK2 f ç j4ô È f çGÿ j N : "d »\$ä FK2 f ç j4ô È ? " ~G F > È Ü " ð «		
	L"- "d1	L"- "d1 7- È î WÈIKh7- È j WÄ K0 7 ÅÈG÷+XÈ÷% Cμ% ¼4x ý\$GF? (' , ; ' 4*6 8ª		
	%o' Y+X	' \$Ā j : w1Ñ %o' Ā' Ff"D %o' Ā fG" %o' 1y		
	""D ð F Ú)ß"d ... s	Ú)ß ç μ"dGÿ P IÈ È"d » È 0 3ÈÈ "d"d\$Y • È "d"d\$Y • Ā""D ð F>ð5ž j Ā L" HAi 7 Ā »5Y0ª"D1 1yAi 7 ç μ+X"d w+a""D ð F Ú)ß"d3+5 È5		
	f ç Ú)ß"d ... s	Ú)ß ç μ"dGÿ P IÈ È"d » È 0 3ÈÈ "d"d\$Y • È "d"d\$Y •		
	~\$Y"d5 "d ... s	~\$Y"d È ĀGÿ P IÈ È"d » È 0 3ÈÈ "d"d\$Y • È "d"d\$Y •		
	ç'V ú"-Ež +e Ú)ß"d ... s	Ú)ß"dGÿ j P IÈ È"d » È j 0 3ÈÈ "d"d\$Y j • È "d"d\$Y j •		
Eμ Û 0;	5 "d ... s	Ai 9+O x5 "d3+5 Ā +O#k5 "d3+5 Ā#Lb5 "d3+ 5 Ā Ú)ß"d5 "d3+5		
	Ā"d ... s	+O x""d3+5 Ā +O#k""d3+5 Ā M OM "d3+5 ú » u"d3+5		
	5\$ E-L\$	~ ² j à ĀĀi 7 Ā+eD Ā >~1y, 5\$ Ô		
	² }j> o Í œĀi í	² }j> o Í œ - ĀO@ μ ¼ œ -1y		
)ß 0;	Ĩ"D	2i"EœF 1y Z:m È&é	G÷+X Þ Ø ÈL" H 8ª	Ā" ... } =0 Ö j ?` 1# Lö 6Ñ - 9 L€ œ (
		2i"C^ ^	~ 1L " M. H ĀM.&Þ1y Ú í	
		ØV j	ç ? ð FL" H `M'1 Ā>> ?L" H ~ Ā	
		'V&'ó' Ô	7a.›L" H 0 f F ° _ F9 W Ü FF Ĩ# Ā 6 & Š 7a.•	
		ç'&¹	7a.› ç ? ð FL" H `M'1 Ā>> ?L" H ~ Ā	
		2i".d.¾Āi í	• ' L" H	
		›K% ç(Āi í	ûNþL" H ~ > b6, #G#ÔL" H	
		›K% ç(Āi í	ûNþL" H ~ > b6, #G#ÔL" H	
		'V&Ý1< 6Āi í	3>>L" H ~	
		'V&ÝEœF 1	3>>L" H ~	
		>ð" j	>> ?L" H ~	
		'V&ÝEœF 1	3>>L" H ~	
		'V&Ý 3 É j	3>>L" H ~	

'V&Ý>øE-j	3>»L" H ~
ø'V	3>»L" H ~
'ó' Ô'ó'	F9 W Ü FF Ĩ# Å 6 & Å 7a. • Å 7a. »L" H 0 f F ° _
'V&Ý1< 6	3>»L" H ~
2î".d.¾	3>»L" H ~
»K% ø(ûNpL" H ~ > b6,,#G#ÔL" H
'V&ÝEœF	3>»L" H ~
'"V	7a. » ø ? ð FL" H `M'1 Å>» ?L" H ~ Å
»K% ø(ûNpL" H ~ > b6,,#G#ÔL" H
fG"J'	2Ç#G ,, 2î#G ,, +eL"M. ~
>ð"	>» ?L" H ~
""d 4*6 !8	"X"d ç#û +O(TM% "•
'V&Ý 3 É	>» ?L" H ~
'V&Ý>øE-	>» ?L" H ~
4ø4÷ Ĩ"D	p\$Å d ÿ A 4ø4÷ Ĩ"D Å n È X ² µ ú ~ 3Aî NÇ2Å(TM Å 9 21& "V(TM, ' X4i- x É ' * 4ø 4÷1Ñ x"ë 0 f F £ Å ð j 4ø4÷1Ñ x È È OF > / ' \$ 5 "ø%? > ð#{ 4ÿ ² j""d 4*61 F > N' 4*6 >F1 j?~ û A y ¹ Ú)B4ÿ#~ J j""d 4*6N©- F 0!•\$! Ö 4*6 > +X Å ² jN' 4*6 8ª j ÖGý ÈL""é "D #ZL""é \$ 2+O F# J ûCXE÷% ~ 8 "W Ü F"W F 8ª x \$! Ö 4*6 8ª j Ö Cµ% 6 0 \$ 5 ¥\$GF? 8ª
+O#k""d ÅGŠ" Ĩ"d1y	
Ĩ"d	
""D ø F Ú)B"d ... s Å f ç Ú)B"d ... s Å ~\$Y"d5 "d ... s Å ø'V ú"-Ež +e Ú)B"d ... s1y3+5 Å" "d	F1 j?~ û A y ¹ Ú)B4ÿ#~ J j""d 4*6N© - F 0!•\$! Ö 4*6 > +X È \$! Ö 4*6 8ª j Ö Cµ % ý\$GF? 8ª
š	G÷+X ~ šAî 7 Å)Q šAî 7G÷+X *.p ÿM7 Å Ô µ LÄ 1y Ú í "V"é\$\$ Å#G"é ½+O\$\$ Å5Y""# Å "ÖM,\$S1y fLø > ê""&i'V x 7a. » Ĩ#â fLø >+X ¾ fG" x ""V"é œ j Ÿ x ñ F ^ x 'V&ÝEœF fLø, 'L" H& J+X ¾ à# JÖJñ' 5 ç x Ĩ7a. • Ü F r ^ 9CtCX ... } 45ž x Ĩ7a. » Ÿ x(TM Å ø'VL" H& fLø > F ^5, 8 Y+X Å +O#k ³ n ^ f `) ð >G L fLø 4 *6 Å
NpL™Lb93 Ú í	Aî5ž x P, ' » u"d"• x ² jAî 9 x P M OM "d fLø"• Å

Å" ... }
=0 Ö j
?~ ç ¹V
F0 ° 9
L€ œ (

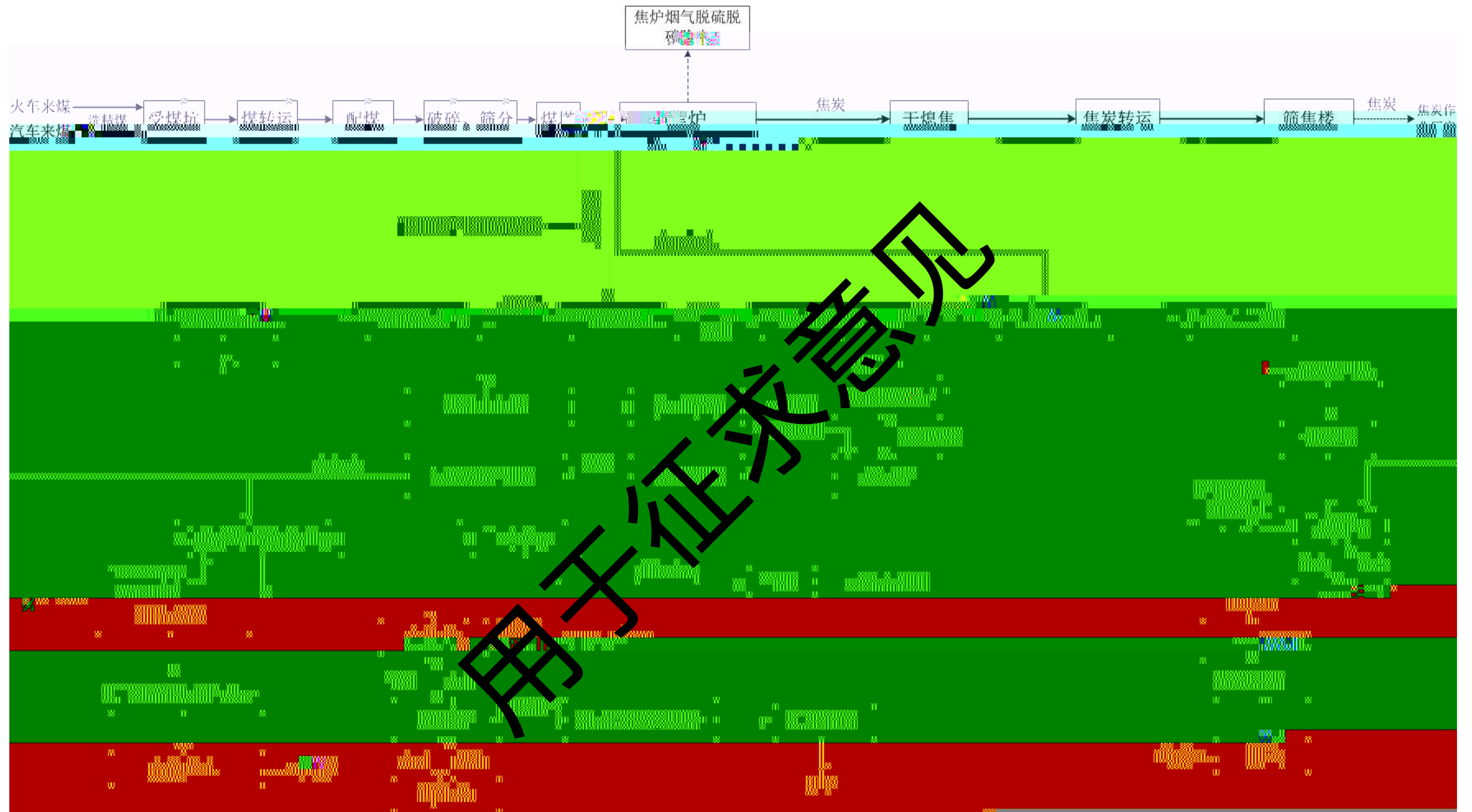

)æ ? 0A"— Lh"ñ à ó

Ö"J"— Lh"ñ à ó

Ä Ĩ"D" Lb"ë Ú í

i ž *Aî ... } ĚCt É ú)à jD? È)à 9 0; k?± Ĩ"D" Lb"ë Ú í²; Ö

Ä Ä 7"3+5

7N©- pM0, #G2î"G÷+X à7-\$ÄE-E¶F >|F EÄ x"" Ä ""C^ ^ ú2î"EœF 1y x H
&éAî5žM. H Ą.&P Ą Ø ĚL" H1y"ë*6 8ª Ä 2î" Ä * • Ä ²j * • Aî5ž#GE- £ Ä
8 X2¹.¾ j ÔAî ‡ • "L" H ~ È ð F >,"D fFJE÷ Â"D1, Â n Ä

Ä Ä&i'V3+5

7'V&1&¹ f

, ' „- G÷+X"d 15 ´ È &¹L G÷+X i W 0Eé&¹L È È&¹L v E W Ô - È 5, 8 j Ö
W È ö 1 x ì - Ä &¹Nì : w1Ñ- ú • 1Ñ >L0 f - wG÷+X d 15 - È : w1Ñ i G È G÷+X
6 @ & 5 # › Ž Ě © f # # v 1L È œ5 : w1Ñ- 14 • 1Ñ - ‡, A') à B' Ä &¹!G÷+X W
» : Ö + » JÒ f œ È X &¹!Q AAî5ž J4î? i2W È - Ç í ð ¾ &¹ f Q A, ´ Ô W » È \$
Ð w 0 Ä

jL} ~'ó' Ĩ"D], "A"W F(™ [šy È G÷+X } 1 "ë*6 ° _ È Aî 9 Ĩ"D G}3+5 È 6'ó
' Ĩ"D], ´ 0G 6G} • `V&¹ Ð +X0 "D] È ý A'ó' 0ª"D], ´ ["WGÿ È L} ~'ó' j, ´
ý Ä j Ö È p6 < x f" ^ "V F, M, ´ +O @ Ä

8'V&¹ ! Ö "V&¹ G÷+X ð F >,"V&¹""D x j x'V&¹ È N©- T x'V&¹4ô @ 0
Z&¹4ô È T x'V&¹ 8+X 0 x' ! È G÷+X ‡ ¾ a. >L" H 0 f F ° _ F9 W Ü FF Ĩ#
Ä 6 & ¾ 7a. • ´ >õ5ž È ð F >," Ĩ"D+a i PQ, ´ ! Â n Ä

9 >õ" Ö >õ" H"ë*6G÷+XQ » "X"d ç 4 Ä ?&¹L ö 1, 5, 8 x f Ú í Ä G÷+X ... „
&Ý F Ô » ĚB38² ° _ È Lö"D1ÑCO » ý œ È H í • Lö"D1Ñ Ä -+X >õ" E-, ´, ‡ ö 13+
5 Ä Q » "X"d3+5 > ... „&Ý F Ô » ĚB38²3+5 -(G) 8 È "V&¹ X >õ" E ÷ 0;] ' H F
Fh Ä

:>õ" `M'1 Ö ^&¹L Ä Ø'V ú >õ" E ÷ 0; x+O, ´ "D>Û4ÿ >õ" Ø'V 0 f j : pAî, ´
Lb H5™ ...Lö Æ È • L" H1ÑF f F179 â 3 >»L" H ~ ð F x jF } >õ" "D J'V"é2È5 3 >» È
Aî5ž' "D hLt ð F >õ5ž È hLt › È G÷+X P P‡(æ'V&Ý Ä x 'V&¹ Aî ‡ >õ" `M'

1 È ð F İ"D4ÿ Â"D1, Â n Ä

; *'V `M'1 Ö Ø'V' "DG÷+X ç ?L" H `M'1 ð F 8ª Ä X *'V j :Aî5ž W » h"D
5™ fLö *'V & x+O, ' WGÿL\$!w W' H È4ÿ fLö >F1 •Le WQ \$Y' H ç ² 6/èLk& › ~ ç
² |2Ç 6/è > È ½4ÿ79 â>» ?L" H ~ ð F Ä x'V&'Aî ‡ *'VL" H3+5 È ð F İ"D4ÿ
Â"D1, Â n Ä

Ä Ä'V3+5

ç'V'V -Nl- >ð'V 4 Ä 'V -NlG N' ^ n“ Ä ÅG Ä'V 4 Ä Ä'V7& V j:m È
&é x+O, ' İ"D È4ÿ ç# 7a. › Ä \$ & \$Q #k WJÉ *7a. › r Å X' Ff µF >| M!•7a. › È'f >
F1 • ç ?L" H `M'1 ð F È ð F İ"D4ÿ Â"D1, Â n Ä

Ú)ßNp j n ""D ¼ Ä'V ü Ä\$! -' "D Ä [E³Q, ' 6 2 Ä fLö > È 4ÿL" H 4*6 > È !
•V&' "D7a. › 7a. •3+5 4*6 >FJE÷ P ! Ä n Ä

Ä Ä'V 4*63+5

7'V&ÝEœF G÷+X'1Ñ(æ V ?EÄF1 j È *1N(æ V ?EÄF1 j d nAî5ž ú 'V&ÝEœ
F 1 ÈEœF 1 Nl r 4Aî 0 ‡79 â 3>»L" H ~ È ð F, "D f4ÿ Â"D1, Â n Ä

8J,)1'VE÷0; Ä 'V&Ý 3 É Ä'V&Ý>V ÷-1vE÷0; x+O, '[H İ"D È 4Aî5ž 0 ‡ 3>»L"
H ~F >| 4*6 È ð F >, "D f4ÿ Â"D1, Â n Ä

9Aî5ž ~ 1L 'V 6 W ÈAî5ž HM.&p1y Ú í Ä

: j ¶ 9 x x f 4ô4 ÷ Ä n È N©- ÄB *Aî 4ô4 ÷ Ä n- #{3+5 È 1 J² j *Aî 9
² j0ª"DCXGÿNÇ2Ä(™ Ä 30A- #{ b1 È 9 x x f ÿ A 4ô4 ÷ NÇ2Ä(™, ' Ä n Ä

Ä Ä'"D ð F3+5

7 çUC 4C^ - Ä'V"é"X"dN' 6/è ~ Ä'V"é"X"d 6/è - Ä™ %"X"d - Ä Ú)ß"X"d - Ä
'V"é]L\$ - Ä M ç ~ ç#â Ú)ß - Ä UCNp j ` ; - Ä "d 1 - Ä 'V"é\$SCµ4x/è ó j>ð5ž Å x
+O, ' n ""DAî5ž 0 ‡ » È £>'3+5 È FJE÷" ^ 13+5, ' } > T ZB38²L00c »8# N ³ D
Õ •UCNp }CO »""D1ÑFf xV"é\$S Â\$S Aî5ž öL ; É>ð5ž x ; É>ð5ž öL Ä"D È Ä n
"DF1 •G".á#G#Ô Ä"é#G>ð5ž >F •V&' ð' 3+5, ' 0L ~ x

87a. › ½+O „ n"D4ÿ ENp j ð »F1"d#G >F 'V&' ð' 3+5, ' 0L ~ Ä

92Ç9 ç 4C^ - Ä#G"éC^ - ÄC["é - Ä 2Ç9]L\$ - Ä "d 1 - Ä x f 6/è ~ Ä !»\$S
- Ä n0ª - Ä [9 n"DAî5ž 0 ‡ » È £>'3+5 È FJE÷" ^ 13+5, ' } > T ZB38²L00c »8#

0\ 90 *@iM©, ² å ú /; 6 Å

·K% ϕ(Aî í	·K% ϕ(NÇ2Â(™ Å"X	ûNpL" H ~ > b 6,,#G#ÔL" H	·K% ϕ(¼ "L" H ~	
·K% ϕ(Aî í	·K% ϕ(NÇ2Â(™ Å"X	ûNpL" H ~ > b 6,,#G#ÔL" H	·K% ϕ(0 "L" H ~	
'V&Ý1< 6 Aî í	'V&Ý1< 6	NÇ2Â(™	3>»L" H ~	'V&Ý1< 6L" H ~ Å n	
'V&ÝEœF 1	'V&ÝEœF	NÇ2Â(™	3>»L" H ~	'V&ÝEœF 1 L" H ~ Å n	
>ð" j	>ð"	NÇ2Â(™ Å ¼"W F. > Å9 > D @8È	>> ?L" H ~	>ð" `M'1 Å &' d' İ"D Å n	
'V&ÝEœF 1	'V&ÝEœF	NÇ2Â(™	3>»L" H ~	'V&ÝEœF 1 L" H ~ Å n	
'V&Ý 3 É j	'V&Ý 3 É	NÇ2Â(™	3>»L" H ~	1<V - 3 ÉL" H ~ Å n	
'V&Ý>ðE- j	'V&Ý>ðE-	NÇ2Â(™	3>»L" H ~	1<V ->ðE-L" H ~ Å n	
øV j	øV	NÇ2Â(™ Å ¼"W F. >	3>»L" H ~	øV M'1 Å n	
'V&'ó' Ô	'ó' Ô'ó'	"^"W F(™ Å ¼"W F. > Å NÇ2Â(™ ÅMŽ+b" k&ó Å "X1y	7a.>L" H 0 F ° - 9 W F FF # 1 6 & 7a	'V&' ! Å n	
1< 6Aî í	'V&Ý1< 6	NÇ2Â(™	>>»L" H ~	'V&Ý1< 6L" H ~ Å n	
.d.¾ j	2ĩ".d.¾	NÇ2Â(™	3>»L" H ~	2ĩ".d.¾L" H ~ Å n	
·K% ϕ(Aî í	·K% ϕ(NÇ2Â(™ Å"X	ûNpL" H ~ > b 6,,#G#ÔL" H	·K% ϕ(¼ "L" H ~ Å n	
'V&ÝEœF 1	'V&ÝEœF	NÇ2Â(™	3>»L" H ~	'V&ÝEœF 1 L" H ~ Å n	
ϕ'&'	'ϕ'&'	NÇ2Â(™ Å ¼"W F. >	7a.> ϕ ? ð F L" H `M'1 Å>> ?L" H ~ Å	ϕ'&'L" H `M'1 Å n	
·K% ϕ(Aî í	·K% ϕ(NÇ2Â(™ Å"X	ûNpL" H ~ > b 6,,#G#ÔL" H	·K% ϕ(0 "L" H ~ Å n	
fG"J' &'	fG"J'	¼"W F. > Å.G"™. ÅNÇ 2Â(™ Å"Å"W F(™	2Ç#G ,, 2ĩ#G ,, +eL"™. ~	fG" n"D Å n	
>ð" j	>ð"	NÇ2Â(™ Å ¼"W F. > Å9 > D @8È	>> ?L" H ~	>ð" `M'1 Å &' d' İ"D Å n	
"d 4*6 1	"d 4*6	MŽ+b" k&ó Å"X Å. > F "R	"X"d ç#û +O(™ % "•	GŠ" İ"d 9 2 &4*6Aî í Å n	
'V&Ý 3 É j	'V&Ý 3 É	NÇ2Â(™	>> ?L" H ~	1<V - 3 ÉL" H ~ Å n	
'V&Ý>ðE- j	'V&Ý>ðE-	NÇ2Â(™	>> ?L" H ~	1<V ->ðE-L" H ~ Å n	

Å" ... } = 0 Ö j ?- ı 1 'V F0 ° 9L€ œ (

Åİ"D " (™ Å n ð á

i ž *Aî ... } È8 >|- #{ Õ z ú X4i- #{ ž1yCt É È)à 9 0; k?± Ĩ"D"

" (™ Â n õ â?ñ ;>~ Ä+a ;>~ . È 4 Ĩ"D" (™ Â n w% Cã-(Ä 7 ö?±"r Ä
>~ 94ô4÷ Ĩ"D" Eî 7 Â n õ â 0?ø>~

Â n =0 Â n " (™/ý2« Aè Â n#f -#{5 ì Ä È 7 È ? &#f Ö Ä Ä P J FÄ Eî 7 õ â 7#
5F' ÖL€I Ä P J FÄ 0 ? I 0 W I £ w I

ø'V`M'1 Â n ' \$ ¼"W F.)

0	5F'	#f ÖL€I Ä P J PÄ	0 ? I	0 W I	£ w I	
Ø'V`M'	'\$	¼"W F. >				Ei 7
1 Ä n		NÇ2Ä(TM)				Ei 7
		¼"W F. >				Ei 7
		"^"W F(TM)				Ei 7
'V&' !	'\$	NÇ2Ä(TM)				
Ä n						

Ä" ... }
=0 Ö j
? - ç 1'V
FO ° 9
L€ œ (

~ Å n							
1'V → 3 ÉL" H~ Å n	' \$	NÇ2Â(™					Eî 7
1'V → ð E-L" H~ Å n	' \$	NÇ2Â(™					Eî 7

>~ 4ô4÷ Ì"D" Eî 7 Å n ð à 0?ø>~

-#{&é	" (™/ý2«	Aè Å n#f ÖL€ IÄ P J P Ä	-#{5 ìÄ P J P Ä	Eî 7 ð à	7#
	NÇ2Â(™		a	Eî 7	
	¼"W F.›		a	Eî 7	
	"^"W F(™		a	Eî 7	
	9		1'	Eî 7	
	GŠ2«		1'	Eî 7	
²+ a	› F"R		1'a	Eî 7	
	"X		a	Eî 7	
	" F"R		a	Eî 7	
	9 l8È	Ä J P Ä	1'	Eî 7	
	›G"M.		1'a	Eî 7	
"é Æ j a	MŽ+b" k&ó				

¼"W F.›
›G"™.
› F"R
9 ! > D @
8Ë
" F"R
"XÄ"X"D Å
9 \$æ(™
MŽ+b" k
&ó
9
NÇ2Â(™
1 2 [
9 2 & V
6 2

~ ² 8AÑ

Ö"j"— Lh"ñ à ó

Ä I"d" Lb"ë Ú í

Ä Å)à 9'V F ² j""d 4*61

)à 9 0; U I Î>|\$5"" 6#q úM "" 6#q f È 6 ~ ² I"d Å n 6 j+O x I"d3+5 Ä \$5
 ð;"d3+5 Ä +O#k""d3+5 È |]È E-E¶ â#G I"d4ÿ"1#ð"•"1#ð > Ú)ß -+X x ™ %"X"d Ä
 2Ç9 6/è"d Ä 4ø ç Ä""d Ä Ø - 6/è"d1y È fLö >F1:è"X3+5 F >|:è"X 4*6 È :è"X >,'
 I"d > ` š â#G"d Ä Aî 7"d 1"d Ä #% ö 1 â#G"d Ä+O#k FP¼"d Ä5Y j ç ð Ä ""D ç
 #â1yF1)à 9 0;""d 4*61 +O F 4*63+5 4*6 È 4*6 8ª jGý ÈL""é "D#žL""é \$ 2+O
 F# J ûCXE÷% ~ 8 "W Ü F"W F 8ª Ä4ÿ 4*6 >,' I"dF1F1 j? û A y ¹ Ú)ß4ÿ#~
 J j""d 4*6N©- Ä ;¹° 0 5, 8""d 4*61 Å Cµ% 60 \$ 5 7ý\$GF? 8ª F 0!•
 \$! Ö 4*6 > +X Ä

i ž ÎLuF >| ž È 0;""d 4*61 +O F 4*63+5 4*67- j P È- } ÎLu
 4*6"dGÿ4Ö P È ™ % 4*67- È P Ä

Ä Å5, 8""d 4*61

j? û A y ¹ Ú)ß4ÿ#~ J j""d 4*6N©- + j? 1# Lö 6Ñ - 9L€ œ (¾
 ð ÅCt *Aî È - }! hF >| Ä 5, 8""d 4*61 ""d 4*6?ô Q P È |] Ö +O
 x I"dN' 4*67- È P È +O#k""d 4*67- È Pñ È \$! Ö"d 4*67- È j
 P ÄG÷+X% \$) \$! Ö 4*6 (8ª È)+O#k""d Ä+O x I"dF >| 6CX 4*6 Ä k?± *
 Ä ' Å 1•(™ 9 I 5 Ä 2 • B382"• Ä 3ž "• Ä "D+O(™% "• Ä"D"d ý â% "• Ä \$! Ö 4
 *6E-L\$1y Ä4*6,'+O I"dN?± 5 JÒJñ ç Ä ""D +e ú'V F1y ç x+O,' Ú)ß"d3+
 5 Ä""d Ä\$! Ö 4*6E-L\$ k?± 5 ý\$GF? Cµ% 4*6 ... s ú ...) j'V FGŠ"" I"d
 Aî5ž,' Cµ% 60 \$ 5 7ý\$GF? 8ª ... s Ä < &5, 8""d 4*61 ÈAî5ž ¶ 0 x P
 » u"d"•+X ¾ » u(æ 1 ; I"d fLö Ä5, 8""d 4*61 4*6 8ª/j ? .?ñ ; . Ä

i ž ÎLuF >|5 Äñ ž È 4 8ª""d 4*6?ô Q ú ÎLu 4*6"dGÿ j Ö
 7+O#k""d 4*67- È Pñ È ÎLu+O#k""d 4*6Gÿ4Ö P È ™ % I"d 4*67-
 È Pñ Ä
 8 Cµ% 60 \$ 5 7ý\$GF? 8ª ... s 4*67- È j P È- } ÎLu 4*6"dGÿ 4Ö
 P È ™ % 4*67- È P Ä
 9+O x I"d ý\$GF? Cµ% 4*6 ... s \$! Ö 4*67- È Pñ È ÎLu I"d 4*6Gÿ4Ö

P Æ [% \$)*"d1y Å È ™ %o Ì"d 4*67- È P ñ Æ

JÒJñ Æ"D +e Æ 'V F1y
1y ç k?± Ú)ß"d3+5
Å"d

"1.2"•

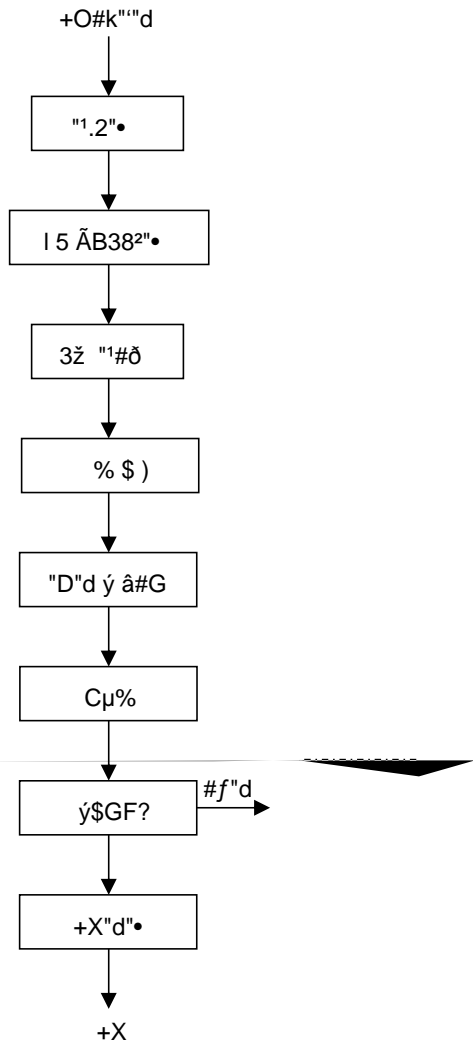

Ã" (™Eî 7 Â n

i ž *Aî ... } Ě8 >|- #{ Œ z ú X4i- #{ ž1yCt É Ě)à 9 0; k?± Ĩ"d"

>~)à 9 0; š - #{5 Ì>~ G Å \$ Å

-#{&é }						
IL\$-#{5 Ì	a	a	a	a	a	a
7 ö l						
Eî 7 ö à	Eî 7	Eî 7	Eî 7	Eî 7	Eî 7	Eî 7
LL\$-#{5 Ì	a	a	a	a	a	a
7 ö l						
Eî 7 ö à	Eî 7	Eî 7	Eî 7	Eî 7	Eî 7	Eî 7

U "— Lh"ñ à ó

O " FD ´ 5 Ì"d ¼ Ì"D" (™ Â nF • O È ú(™ É 6 ^E÷0;]" (™ ;
 \$GF • O ÈFP @) O , " Ä O " Ú í j Ö

Ä Ä `M'.œ F ¼ M OM "d fLö

+O x j `M'G÷ .œ F Ú í È !Aî5žM "d fLö1Ñ5• È Î)à ~ ²M " 6#q Ä Aî5ž M OM
 "d fLö"• È) M OM "dF >| fLö 4*6 ÈLb!' V 9" (™,´ M OM "d%[#qF • O Ä

Ä Ä ² jLb\$G

i ž 0; j `*.p ´ & ¼ 43+5 x+O,´ Ì"d ú""d]" €,(© W È 6 ² j B 6
 jGý&éLb\$G j ¼ 08\Lb\$G j È ; 9'— É.#"é F 0;Lb\$G ° _?ô93 È Ä

² µF EÃ Ö G÷+X 1,þ,þ VEÃF12î™ ÈG÷+X '1Ñ(æ V ?EÃF1 jEÃF1'V&Ý Æ jFfD
1 £ ¢ .d.¾ È Ð j5/ F È ² j µ ?(Mb `M' È Aî5ž ¶?öNÁ- x3+5 È U/±E-E¶² j
µCµFOCµE-Æ EÃ ">õ(™ ÈG÷+X à7-\$ÀLö>õ1áE-E¶² E F EÃE-E¶ * • Ã *Aî 9 7 ö F
#GE- Ä

¬ O LÿLh99 à ó

)à 9 0;Aî5ž 9 x P,´ » u"d"• xAî 9 x P M OM "d fLö"• ÈFJE÷
Aî5ž » u"d"• ¼ M OM "d"• È 9 x fLö ¼ x f » u"ô%?,´#â f(™ È F Ì"d È .ž » u
(æ 1 ; =) ãEé)ß ³"d f x+O j ã Ä < & È)à 9 0; f È ¶0±)ß ³ » &NþL™ Ä UN´ x È
X {] 2+O 1)ß ³ p û A 6 pF >| ¶ 7 x Ä ÅÈ! È O 0 ...%D4ó œ È
.ž ú & 45ž +O,´ » u Ä

)æ ? 0A Ž ^,º)â ¹L\$NÍ ³ æ \67 à ó ´

4ÿ)à jD? È)à 9 0;- }! " X 0 ...Cµ ~ Å n iFP œ Ä k?± ^ X, L NÈ j Ö :è"X j

5 Ã]"d +X Ã j j L\$ Ã j G}+e Ô1y œEµAî í Ä AîAÑ'V&1''''D 4*67- È j 0 O
4*6'V&1''''DGÿ 1 Fñ K ¼ O 4*6'V&1''''DGÿ 1 Fñ K 0 O \ 0; k?± *Aî
µ éB ?ñ ;>~ È ¼ O 0; *Aî µ é < 0 O 0; Ä

用于征求意见

>~ 0 O 0; k?± *Aî µ é 0?ø>~

=0	0; =0	>ö5ž ... s		k?± µ é	7#
		'V&1""D »5Y3+5	'V&1""D • » È	N Å\$Y Ö • xG÷+X °=? »5Y j Ä +X 7 Å)'V&1""DF > M!• »5Y È »5Y >'V&1	à *
			""D » È j	0 S ð\$Y Ö • x+ejPi Ø Ä p 7 6 \$ð FF , 'V&1""D5 5 >Û Ð »8# 0 3Ä* Å > è Ð'R7a.› Ä	à *
		7a"V"é ç	G÷+X#k W&Ý hLt 8ª7aL""V"é È7a"V"é ç 5	'1 7a"V"é „ Ä	à *
		7a:H ç	G÷+X#k W&Ý hLt 8ª7aL":H"é È7a:H ç 5	'1 7a:H „ Ä hLt È ½+O ÄÈ „ µ › u#k W&Ý hLtr x	à *
	7 6\$N'		Ð' ~ È Ð' M'0) P x ç ¨ ~ È ... ç ¨ M'0) P x '1 6/è Ä		à *
	'V&1"D ö	ð F	7a9 ç	G÷+X#k W&Ý hLt 8ª7aL"9 È7a9 ç 5 7a9 „ Ä hLt È ½+O ÄÈ „ µ › u#k W&Ý hLtr x Ð'	à *
	F		~ È Ð' M'0) P x ç ¨ ~ È ç ¨ M'0) P x '1 6/è ~ Ä		à *
		hLt>ö5ž ½	G÷+X7 6 \$N' ð F >,"D f ÇE jN' ð F 7 6 \$-ö5ž ½+O"D Ä ½+O n"D4ÿ fLö >F1)à 9'V FCO »""D1ÑFf +X Ä		à *
		+O	G÷+XJñJiN' Ð"RJñJi Ð"R 04x"W FK<7a.› K)Ji Ð"R ¼4x"W FK<7a.›4ô 87a.› 8ª È x f>ö5ž * k.› ? ¾		
		2i7a.›	S SÄRk4- ©Äž *		

k f
0;

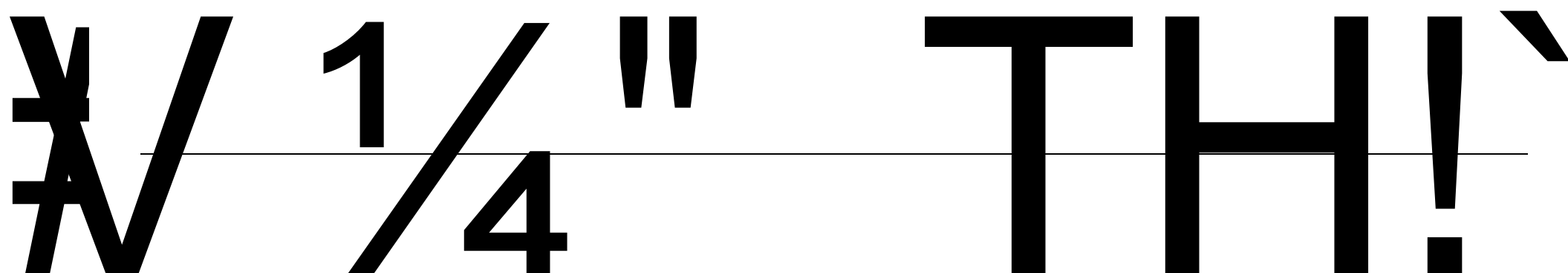

0;

5

7a- "d1

à *7a- "d1 0 x ÈG÷+X ƒE÷% Cμ% ¼4x ý\$GF? (' , ; ' 4*6 8ª ÄAiAÑ x"d7- È j

P ǻ

* Ĩ 4*6	;L™ Ĩ(™	à * 0 x Ĩ Ĩ ^ Ā Ē • `M'0 P Ā Ĩ7a"V"é hLtr Ā7a:H ĩ hLtr Ā Ĩ7a9 hLtr1y Ē flö >F1)à 9 0; ê ""&i'V x ĨK)Ji Đ"R Ü Fr Ā Ĩ"W FK<7a. r Ā Ĩ7a. • Ü Fr Ā Ĩ#Ö% "é1y ĨL™ Ĩ(™ Ē flö >F1 à * Ĩ Ĩ ^ Ā ² ^ Ē Ē O ^ 9CtCX ... } 45ž Ā	à * Ē 0 O ¼ O Ĩ+X
	08\ J * f Ĩ(™	ĨĥJiN' Đ"R Ü Fr Ā ĨĥJi Đ"R Ü Fr Ā Ĩ6 €1< Ā Ĩ% 8ß1y 08\ J * f Ĩ(™ Ē flö > ^ ² æ f Ā	à *
	š Lb"ě	G÷+X ~ šAî 7 Ā)Q šAî 7G÷+X *.p.ÿ _ Ā Ô µLĀ 1y Ú í	à *
	NpL™Lb93	² ĨAî5ž 0 x é0 Ĩ P M OM "d"• ĒAî5ž 0 x é0 P » u"d"• Ā	à * Ē 0 O ¼ O Ĩ+X
	'V&1""D	N©- Ĩ Ē'V&1""D í ^)à 9'V F 0; Ā	í ^
; 0;	""d 4*6	\N©- Ĩ"d í ^)à 9'V F+O F""d 4*61 ú5, 8""d 4*61 F > 4*6 Ā)à 9'V F+O F""d 4*61 4*6 8ª ĨGý Ē L""é "D#žL""é \$ 2+O F# Ĩ ũCXE÷% ~ 8 "W ũF"W F 8ª Ē 4*6?ô Q P Ĩ5, 8""d 4*61 4*6 8ª Ĩ ú 4*67- Ē?ñ)à 9 0; Ĩ"d"" Lb"ě Ú í Ā	í ^

"R"D »5Y

			4*6 8ª j ÖCµ% ý\$GF? 8ª	
* Ĩ 4*6	iL™ Ĩ(™	à * 0 × j Ĩ² ^ Ą È • `M'0 P Ą Ĩ7a"V"é hLtr Ą7a:H ĩ hLtr Ą Ĩ7a9 hLtr 1y È fLö >F1)à 9 0; ê "iV x ĨK)Ji Đ"R Ü Fr Ą Ĩ"W FK<7a. r Ą Ĩ7a. Ü Fr Ą Ĩ#Ö% "é1y jL™ Ĩ(™ È fLö >F1 à * j Ĩ² ^ Ą² ^ È È Ö ^ 9CtCX ... } 45ž Ą		à * È 0 O ¼ O j+X
	08\ J * f Ĩ(™	ĨñJiN' Đ"R Ü Fr Ą ĨñJi Đ"R Ü Fr Ą Ĩ Ĩ% 8ß1y 08\ J * f Ĩ(™ È fLö > ^² æ f Ą		à *
	š Lb"è	G÷+X ~ šAî 7 Ą)Q šAî 7G÷+X *.pÿ _ Ą Ö µLĄ 1y Ú í		à *
NpL™Lb93	² jAî5ž 0 × é0 j P M OM "d"• ÈAî5ž 0 × é0 P » u"d"• Ą		à * È 0 O ¼ O j+X	
i 0;	'V&1""D	N©- ĨÉ'V&1""D í ^)à 9'V F 0; Ą		í ^
	""d 4*6	\N©- Ĩ"d í ^)à 9'V F+O F""d 4*61 ú5, 8""d 4*61 F > 4*6 Ą)à 9'V F+O F""d 4*61 4*6 8ª jGý È L""é "D#žL""é \$ 2+O F# J ũCXE÷% ~ 8 "W Ü F"W F 8ª È 4*6?ð Q P ĩ&5, 8""d 4*61 4*6 8ª j ú 4*67- È?ñ)à 9 0; Ĩ"d"" 2b" Ĩ Ą		í ^

用于征求意见

é p4ú4ý Ð Ž

\N©- 0 O Ä ¼ O à Î| Ê ^ ê È ! j ê ê È 1Ñ*6 ê ^ ê Ä+O x
 E-L\$ —>| * 5F f 9* F >| È !³Eµ Ù ê ^ úE-L\$1Ñ*6 ê ^G÷+X,-* -I* f Ä +O x>õ
 5ž µF >| &L\$ j ? & Ä
 +U Ý?ú W Ý ÷ ï ~

\N©- k?± x ñ j'ó É+e"•-E—+X'ó É"R"D È 0 O"R"D xGÿ Ö ï 1 Pñµ È
 ¼ O"R"D xGÿ Ö ï 1 Pñµ Ä 'ó É"R"D x ñCXGÿ1V 8 * % 7 ÉCX € Ô '
 7ì'ó É+e"•-E—+X'ó É"R"D ÊCXGÿ 7 ö ÈCXGÿ 7 7?ñ ;>~ Ä
 >~ N©- x ñCXGÿ 0?ø>~

+	•	
rCX kGÿ	" PRO PRO	
	"d	PRO PRO
	.ã"R F 8(TM Ä & +AÑ Ä ^D	PRO PRO
	& 2	PRO PRO
	& 2	PRO PRO
	2	PRO PRO
	1	PRO PRO
rCX4ô 6?±"r	\$ U	PRO PRO
	+ H	PRO PRO
	k.> Ä + 6 ú Ä	PRO PRO
	+bGË	PRO PRO
	+bG"	PRO PRO
	1 +	PRO PRO
	k " F(TM Ä "/ë €AÑ Ä	PRO PRO
	0 WNÇ2Ä(TM	P J N J
Df+b"#f ÖCµE÷ X P R O &PÈÄ Ä"Ä"D ¼"Y"D, ' k#f Ö = öAèCµE÷ P R O R O		

q ©M~ 95µ

i ž 8ª#q0;(©&é Ä (TM ÉC A ú j ` ' &F >| \N©- , ' £M' 35ž Ä k?±+a k>õ5ž+O
 x j Ä Eµ Ù+O x j1yG 64ô @ Äk>õ5ž+O x j k?±+a'V&"D »5Y Ä 7 6 \$N' ð F Äî7a.> Ä
 0' (\$ 7a.ã Ä 3 6 \$"R Ä "R"D »5Y4ô @ Äµ Ù+O x j k?±+a Ú)ß"d1 Ä 0ª » f"W1 Ä
 G)+e Ô ÄQ æ&>&Ü Ä x Ô Ä)à jj Ô1y4ô @ Ä \N©- •÷

\N©- úy

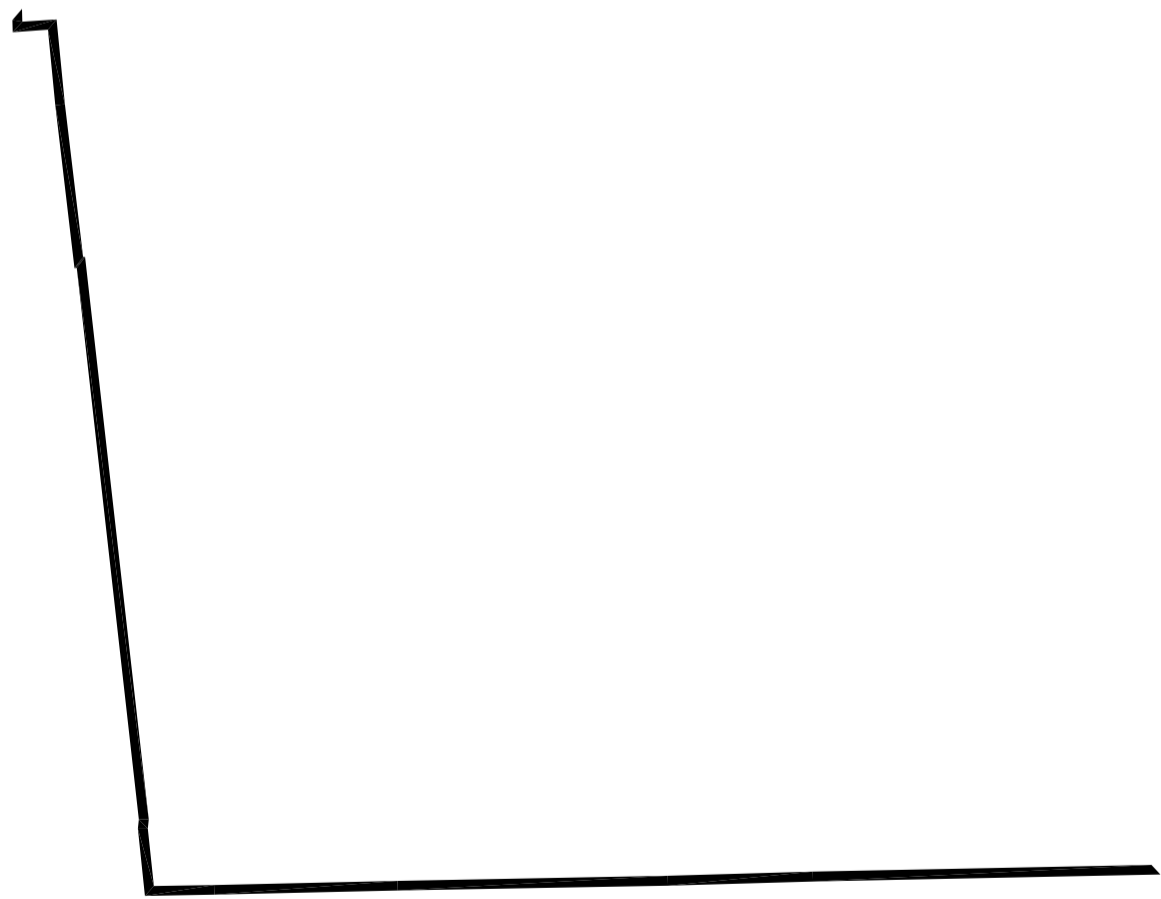

¿ '

¿ '	=0 ú?ð l	... }	Gÿ	7#
	k?± œ+X 0;#,6G			
Ä Å	Ë"d			
	+O#k+X"d	7 P α		
	+O x+X"d	7 P α		
Ä Å	Ë+e	7 . Z Kα		
	Ë ^	ê		
	0;N©- k ÅCt	7 s		
	*Aî ÅCt	7 s		
	α £ wK0 ^ f • Ä [î l0 > Å	7 s		
	α w k @ \Ci+X	7 s		
	α w Y#Ö kNÍ	7 s		
	α w Y0 > kNÍ	7 s		
	ÅCt Y#Ö).			
	~G ÅCtCR Ñ µG f,ú).			p Ç0 > }
				p Ç0 > >
	~G ÅCt ÅCt f o	α		p Ç0 > } È [*Aî O α
		α		p Ç0 > > È [*Aî O α
	,ø ¿ £>'&é			
	+O x7- È Y+X).			

0A < Æ

q?. 8° ¶ e ï ~

\N©-)à 9 0; \V F ², \V&1" j ï È"DF •"D 5C â Ã 0c » È *"D , ' ï È"D
 4ÿ »5Y Ã ð F Ã 2î7a. Ä 48"WEœ F Õ"W F.ã ' Ã 0' (\$ 7a.ã > Ã 3 6 \$ "R Ã "R"D »
 5Y1y ¿+O x"R"D A \$ j 8ª+O xD 4i ²; Ä 0 O 0; > ¼ O 0; 8ª#q0; 08\$ Å Ö
 •8 'V F>ð5ž"D , \V&1"DFJE ÷ ° = »5Y j w » ` 0 3Ä* ÅF •N' ð F>ð5ž
 7aL""é Ã:H Ã9 1y rCX xN' ð F >"D fF ° = »5Y>ð5ž w »8# 0 3Ä* Å >F1 Ð"R
 7a.>ð5ž7aL" 9 j.> ú j.> È 7a.> >'V&1" D > •8 0ª 6, "W"D Ã E ÷' :è- 0C\$F1Eœ
 F>ð5ž È+O @, 'Eœ F"D4ÿ ' Ã 0' (\$ 7a.ã > È Y+X 3 6 \$ "R>ð5ž+O x"R"D È"R"D4ÿ
 5C â5€5C ^ Ã »5Y j Ð »8# 0 3 Ð Y+X u>ð1 F ^ È 3 6 \$ "R>ð5ž@ h"DF1Eœ F Œ
 j'ó È"D ~+X Ä

\N©- k?±+O x 8ª ° _ é x ú(©&é?ñ ;>~ Ä

¿ ' k?± 8ª =0 8ª ° _ é x k?± I7-
'V&1"D M!• »5Y G÷+X ° = ? »5Y j)'V&1""DF >| »5Y 6'V&1"D+a N 3 D

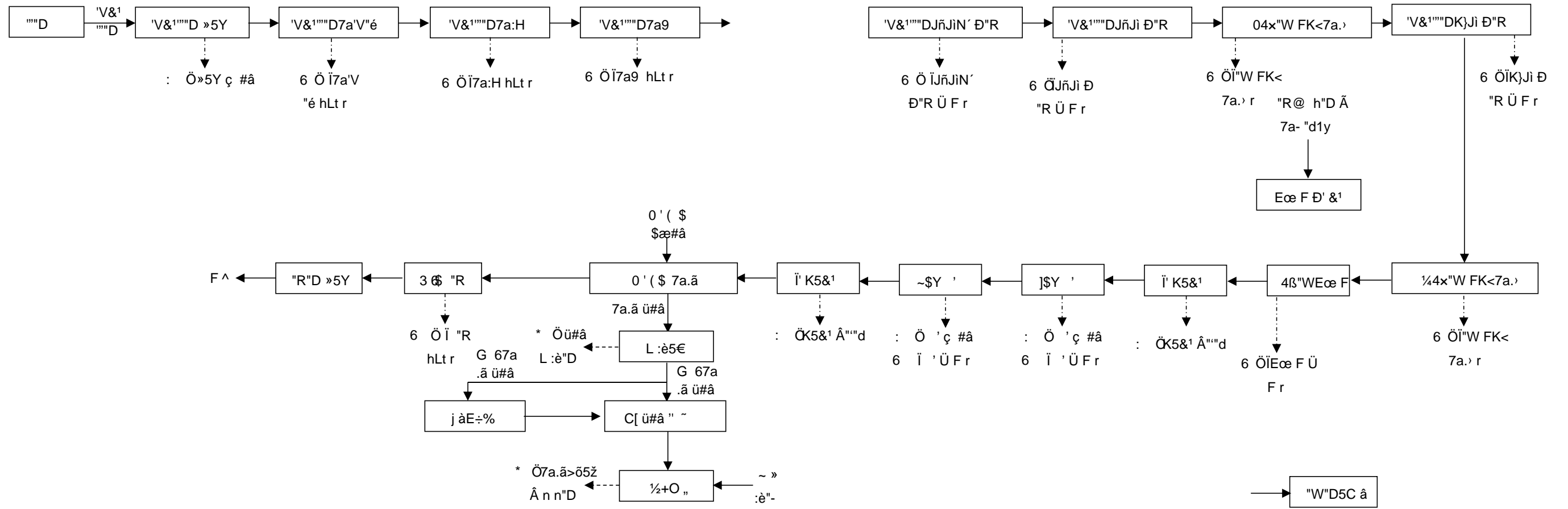

"J

\N©- 'V&1""D •)à 9 0;'V F>õ5ž È)à 9 0;- } "G} ‡ P, '""D È \ N©- = à *""D È 4y"D 5C â Ã0c » >, 'V&1""D » È N Ä\$Y Ö È F1 `V&1 "D »5Y jF >| » Ä

Ö Ĩ"J Ä5_

\N©- Ĩ É"D »5Y G÷+X ° = ? »5Y j Ä +X 7 ÄÈ wG÷+X+e jP; Ø Ä° = »5Y j » 'j 0 Ä

° = ? »5Y j, ' œ Ĩ*6 Ö ° = ? »5Y j Ž ¾ é0 ? »5Y j È _ -0 È é0, "D f Nª ĵ ` h • ¼ Ä * 1L 0ªL\$ Q M%» » È, ' »5Y j Ä "Eª V ØF v È F v V Ø#k Ž È #k Ž Š : ;F Ø Ä #k ŽF Ø "D5h µ, ' é0 +O F È f#k Ž A F Ø, & I È "-5h é0 Í W È "DL0 f 0 È Ä"DL0 £L È "D f>Û hF • È ¼ @F DE÷0; x f#k Z A :F Ø, ' & I È "D5h é0 ŷ ? È *DL0 f 0 È F "DL0 £L È ¼ @ »5Y F=0, Ä

° = ? »5Y j, ' H&é Ö F >| £0c M• È Ä" »EQ x "DGyB38² & Ä"D » È ~ = x -µ fFP Ä -+X4yP¼ ` ü x -+X ' &?±"r- ZQ È -+X ¾ Ĩ É"D f [AGy"é Ä H j 8 x ' IE³/ë ó j Ĩ Ä

° = ? »5Y j, ' 5j&é Ö ... j f0 V S<0y x f"DGy ? ÄM0 J !6, x C • & J Ä 5\$ GyE³ W Ä DM0Äi 7 j x ² o • ` V È ² o Ä CtE³ J Ä

8ª & Ö • 8 "D, ' "1""D4yE÷ ° = ? »5Y j »5Y ` 0 3Ä* ÄEÖÆ xF17 6\$ ð F>õ5žF >|N' 4*6 < b 7 6 \$ð FF , 'V&1""D5 5 >Û Ð »8# 0 3Ä* Ä > ë Ð "R7a. > Ä

\ !à k?± x Ä")ß8² Ö : Ö »5Y j Ĩ"d Ä

7 8\$ö L

\>õ5ž, '- , ' _7aL""V&1"D jV"é Ä :H ¼9 È G÷+X \$Y hLt 8ª È 6'V"é Ä :H ú9 [Gy 6 [7a8# P J 1 Ä P J 1 Ä P J 1 P ; Ä

7 6 \$N' ð F ĵ Äi 7G}5ž Ö

L""é „ Ö ' 1 Gy Ö

L":H „ Ö ' 1 Gy Ö

L"9 „ Ö ' 1 Gy Ö

Ä Å7a'V"é ç

7a'V"é ç+a 7a'V"é „ÄL"é „µ>õ › ?'V2Ä Ä

İ É"D+a „ÅF • 4 ¾ hLt(æ 1, 7a'V"é „È 5 WG 6, 'V"é Ä AGÿ:H1y(TM CX OE+%
X hLt r>~M' È7a *'V"é1y rCX, 'İ É"D p „Ni#q * Ä

Ä Å7a:H ç

7a:H ç+a 7a:H „È Ð' ~ Ä ç µ ~ Ä ç µ ~ 4ô @ Ä hLt È
½+O Äÿ ° = ? »5Y j »5Y >, 'V&1" D4ÿ7a'V"é „7aL"V"é > È 8 „ÅF •7a:H „È
!] 4 ¾ hLt7a:H(æ 1 È 4 ¾ ½+O(æ 1 ÄN©- >õ5ž ½+OG÷+X 6 \$' ð F >,'
'V&1" D OE j ½+O"D Ä f7a:H „hLt:HOi ¼ > £Eœ • ½+OE÷0; Ä7a:H „, ' ½+OE÷0; 5 Ö

DÄL} »E÷0; Ö7a:H „F6-p hLt é A È £ M-p • 1 " » È"D fF18#+| F Ä

EÄÐ' 7aLrCX Ö •8 +| F, ' ½+O"D4ÿ Ð' 8# >F6-p hLt é A i › hLt r È

~:H Ä 'V"é Ä + 6 ú ! ³8ãOÉ ÿ F 8(TM X Ð\$Y ; Ç ¼ 7aLrE ½+O >,'@ h"D fLö >
F1)à 9 0;'V FCO »"D1ÑFf +X Ä

FÄ ç µ hLt r Ö7aLr ¼" > È OE! Ð' ½+O"D È5 5 +X h\$Y ½+O"DF6-pF "D é A

i › hLt ° r È { ç µ8# hLt\$Y Ö Ä i ç >,'@ "D4ÿ Ð' >+X ¾ Ð' 7aLrE÷0; Ä

GÄ w »E÷0; Ö+X 4*6 >,' F"DF6-p hLt é A 67a:H „Ð »8# hLt » È È8#!"

7a:H „a ø F >| ; 0!Q hLt | Ä

Z7a:H „Ô /F ç µ hLt Ä ½+O ý OE Ä û4ø 9 Z hLt „4 ¾ hLt(æ 1 Å £

Î)à İ É"D, 'F 5 ð F

Ä Å7a9 ç

7a9 ç+a 7a9 „Ä Ð' ~ Ä ç µ ~ Ä ç µ ~ 4ô @ Ä hLt È ½+O Ä •
8 7a:H ç, 'V&1" DF •7a9 ç > È8 „ÅF •7a9 „È !] 4 ¾ hLt(æ 1 È

4 ¾ ½+O(æ 1 Ä f7a9 „hLt:H Ä9 Oi ¼ > £Eœ • ½+OE÷0; ÄN©- >õ5ž ½+OG+X
7 6 \$' ð F >,'V&1" D OE j ½+O"D Ä7a9 „, ' ½+OE÷0; 5 Ö

DÄL} »E÷0; Ö7a9 „F6-p hLt é A È £ M-p • 1 " » È"D fF18#+| F Ä

EÄÐ' 7aLrCX Ö •8 ç i, ' ½+O"D4ÿ Ð' 8# • >F6-p hLt é A i › hLt r È

~:H Ä9 Ä'V"é Ä 1 + Ä + 6 ú ! ³8ãOÉ ÿ F 8(TM X Ð\$Y ; Ç ¼ ~7aLrE ½+O >,'@
h"D fLö >F1)à 9 0;'V FCO »"D1ÑFf +X Ä

FÃ ç ¢ hLt r Ö7aLt ¼" > È œ!' Đ' ½+O"D È5 5 +X h\$Y ½+O"DF6-pF "D é A

& + 6 + & + + 6

.)Eœ F, ' ÿ ý Ä 9 Ö

2 + + 2

& 2 + & + + 2

& + + & +

& + & + &

& 2 & 2 &

+O @, ' + 6FJE÷ ç# Ä"W FK< Å7aL" È ! k?± ý Ä ? ² ; Ö

= Q 2 6 = Q 6 2+

= Q 2 & 2 6= Q 6 & 2

= Q 2 & 6 = Q 6 & 2

= Q 2 & 6 + = Q 6 +& + 2

\ !å k?± x Â")ß8² Ö 6 Ö İJñJiÑ' Ð"R Ü Fr È 6 Ö İJñJi Ð"R Ü Fr È 6 Ö

İ"W FK<7a.) r È 6 Ö İK}Ji Ð"R Ü Fr Ä

4â"]Eç L

+a Ð"R7a.) •, ' İÉ"D >:è"- k1Ñ •, ' 0 3ÄJÄ Ä •, 'E÷':è"- \$ 8 È x

f:è"-Gÿ > İÉ"D#qGÿ" È ½F •N" & 1 È - İÉ"D >:è"-N" ` • Èf>F •Eœ

F&¹ >0ª 6 •, ' ü"W XEœ F&¹ :G 0ªL\$ +O'ó' ý Ä È +O ; G ý Ä

+ 2 + 2 N -

' @ a • :; 'Q \$Y"D fOÆ xF • Ô@ Â r È 5 6<F •Eœ F Ü Fr r È

XK}@ Â œ+X ;F >| & +Eœ F ý Ä È +O ; G ý Ä Ö

& + + 2 & 2 + N -

& + & 2 & 2 + . M

ý Ä 04ø, ' £ > ' _+a & 2, ' ' ý Ä ã È, ' Ö

& 2 + 2 & 2 + . M

þEœ F&¹ * •, "D f\$Y Ö4Ö • È» %o & +4Ö Ä)×M'8B\$@TÇDR ,0D, @

œ j ĩ É ¯+X Ä Ð' &'ó ÉG÷+X "R >, '@ h"D Ä

k?±Aî 7F9 » Ö

Eœ F&' Ö ' 1

Ð' &' Ö 7 N D F O

\ !â k?± x Â"()ß8² Ö * Ö Ð' &' ' "D È 6 Ö ĩ 7a. • Ü F r È 6 Ö ĩ Eœ F Ü F
r È : Ö K 5 &' Â "" d Ä

6"] L.é ~

\N©- Eœ F"D] & 2[GÿE³ ~ Ä "d:è"- [Gÿ W È F9] b ~#q0; £ % Cã?±"r È
!" \ !âG÷+X " ?] b ~ ' 8ª È #q0;]Aî5ž ĩ' K5&' f] ý Ä' Ÿ x 0 3

:è"- È ~ G÷+X ç"d#q0; È Eî`L)\$Y-, ' ø 8²4Ö W Gÿ:è"- Ä

+aEœ FF1 •, ' 0 3 ð ñ 8 —

: : Â"\$ ø%`Ð-d³Rk2\$!' @ ~#qÖK5&³"D™ €È "ø%d™- 2\$

\$æ#â >& 2 9 ; ? ý Ä Ö

& 2 + 2 + +& 2 Ä Å

+ 5 1 & + 5 1 & ++ Ä Å

? Ä Å #â7\ x f È ý Ä FO) . ± ' È ? Ä Å | j-ÜL\$ F6 ý Ä È !" ? Ä Å j

0' (\$ hf & 2, ' x f! • PÔ È j Ð hf FO) . È X 0' (\$ \$æ#â] Ð • 0 È Gy, '#k Fr

> È ý Ä 9 ; ? F > | Ö

5 1 + & 2 5 1 & 2 2 + Ä Å

5 1 & 2 2 + 5 1 & + + 2 5 1 + 5 & + 1 + + & 2 Ä Å

Ä Å Ä Å 5 1 & + & 2 + 2 5 & + 1 + + & 2 Ä Å

+ a ? Ä Å Ä Å . È #k Fr hf ¶ & 2 È A#â- (PFB & 2 È W W Ð ¶ ý Ä FO

Ö È 6 < 0' (\$ ø > Û ½ + O Ä 0' (\$ 6 € [9 0 Z 7 * * È hf & 2 > + O @ .ãG""R- È

Ð' ½ + O & F " _ " 7 * + O @ , " X * + b G " - p M 0 , ' Gy ~ Ç J Ä

0' (\$ \$æ#â ½ + O Ö

0' (\$ hf & 2 > ' @ , ' .ãG""R- j = 0 c È F 8 (™ È X Ð ' ' & ; : M' Ä Å Ä Å

? w F 6 A ý Ä È - & 2 @ Ä * • È \$æ#â Ç ` ½ + O Ä

0' (\$ \$æ#â X > & 2 + O F - ý Ä , ' < & È • 9 G - & 2 \$æ@ ¾ \$æ#â] È B G

& 2 X ½ + O & • L ç {Gú n * • Ä

B 4 ö 8^a ý F ² ; Ö

Ä Ì É " D ç π

' > V & 1 "" D \$ Y Ö j • È x è ½ " è ~ f G 6' Gy 8² 4 Ö : è " - > ½ F • Ì É

" D ç π ~ ç π 8 # • > F • Ì É " D 6 / è ~ Ä

Ä ¼ " W F .ã , ' hf

ç π > , ' Ì É " D F • Ì É " D 6 / è ~ È 6 / è ~ Å G , ' ç #â Ä * + | j È N i G " D f F J E ÷

% ~ E ÷ % > p hf , , ; G F • È 8 ; 6 < : F J E ÷ x ½ + O > , '#k F 0' (\$ \$æ#â Ä C [#â Ä 4 ý

C [#â # % Î » È p hf , , : G # û • È 8 : 6 < ; F J E ÷ È F 6 A # t 4 Å ý ô b ½ + O x 7 V £ ä ` y P œ ñ Ö ' ð - l ' ç - / Ä ¼ "

Å\$æ#â ½+O

hf ¶ ¼"W F.ã 0' (\$ ü#â p hf,, ÅG * • È4ÿB38²L0 ÿ » >F •L :è5€F >|
L :è ÄL :è5€N!G , "D f *+|j Š'ó É"D Ä ¼ @L :è, ' 0' (\$ ü#â 6 TG 6 È OG 6
-\$ Ö } °C[ü#â " ~ > ½+O ,, ÅG #q *, \$æ#â ÄC[#â ÅF >|" È OG 64ÿj àE÷
% ~E÷% >F1 °C[ü#â " ~ Ä w\$Y >, ' ü#â ë ½+O ,, :G È X ½+O ,, µF >|" - ½+O È
-\$8#7*#â, 'C[ÖEî ` 7 7 Ä ½"è ~ Y+X:è"- ÖE j' \$À È ½+O ,, ;G ý Ö\$Y Ö j

• • Añ ü#â u 6 ½+O ÈFJE÷#qGyÄÑ x fB38²:è"-#qGy Ä

* ½+O ,, ' 0' (\$ \$æ#â0 jC[#â È 4ÿE÷C[ü#â " ~ M ç > è\$æ#â5C â5€ È 4ÿE÷
C[#â#% î »8# 0 3 D> ëC[#â0ª ç ~ ç ¢8# • >F • hf ,,N!G È ¼ @\$æ#â Ú)ß Ä

MŽG÷ Æ Ö È2+O ,,N!G , 'G" W"D f X ½+O ,,Ni ç ¢ ~]L)ÿY ` • >F • ½+O ,,
Ni 6/ë ~ È G÷ Æ Ö È2+O ,,N!G , 'G" W"D f xF • "d Đ' "G÷ Æ" | E' Gÿ > ½F

• ½+O ,,Ni ç ¢ ~]L)\$Y ` • > ½F • ½+O ,,Ni 6/ë ~ È ½+O ,, 6/ë ~N!G "D-(¼"W
F.ã fLö >-\$ Ö Ä n È 6/ë ~ ÅG , #â-(FJE÷ #â# î » #q • ½+O ,,N!G Ä G÷ Æ'
"dj : "d • È "d • Ä

k?±Aî 7F9 » Ö

7a.ã hf ,, ' 1

7a.ã ½+O ,, ' 1

C[#â#% P K + P

zC[#â#% P K + P

\ !â k?± x Ä")ß8²Ö * Ö7a.ã>ö5ž Ä n n"D È * Ö ü#âL :è"D Ä

3 6'X

\>ö5ž, ' ÖE+X _ 6 ö F"D], "R"D 4ß Ä F9 T4x 3 6 \$"R 8ª È £ k"D f 3 6 \$
f"D 3 6 \$' T4x 3 6 \$

•8 7a.ã>ö5ž, ' ö F"DF • ` 3 6 \$ö5ž Èâ T4x 3 6 \$£ k"D f 3 6 \$ f"D 3 6 \$
, ' T4x 3 6 \$ÖÆ x k"D fF 3 6 \$ f"R>ö5ž Ä hLt5 • È FJE÷ J!Q w »L) È u 6 f °
r!<0ªL\$, "R"D ¼"Ä"D Ä wL}5 • > È FJE÷F6 n ú i > hLtr]"d Ä 0"W F.ã ¼+b"
1y4ô 6L} »@ h * • xF6 n"D ë f3+5, ' 3 6 \$ö5ž ÈF6 n"D [9E³ J, "R"D ÈF
f>ö5žF 0!• f"R"D Ä i >#q *"D [9 0 ÈGÿ, "R"D ¼+b" È F1Eœ' !â Đ' &¹ f'ó

É"D Ä i >5 • > È J!Q w » w » Ã 04ø w »8# hLt » È >F • ; 0!Q hLt ¿ Ä !ÿ Z
hLt ,, !!Q4ÿ ¶ hLt Ã w »L} ÃF6 n Ã i > Ã w » w Ã4ø w1yE÷0; Ä

k?± 8ªE÷0; Ö

Ä Å hLtE÷0;

•8 7a.ã>õ5ž, 'É"É"É È x f 0 Ê » ÈF • » hLt Ä 3 6 \$ "R>õ5ž È F !" 4
¾ hLt à, ' T Z hLt ,, È X hLt rF9 W hLt, ' & ; È i ž4ô 6>Û hLt7- È, ' j
a È !!Q 6"d Ã ¼"W F.ã Ã+b" Ã 0"W F.ã1y4ô - hLt X hLt r>~M' È hLt7- È 0 a, '
"R1y4ô 6FJE÷ hLt ,, È p ,,NIF • f"D 3 6 \$õ5ž Ä

Ä Å hLt ,, ½+OE÷0;

7 w »L}

Nª-p hLt!•PÔ &"D f#q Ø, ' é A È 6 hLt ,, µ, 'E³Q » È"D j » È !!QFJ • 6 [
4 ¾ = <(æ 1, ' Ã " ½+O -, ' Ã E³ ~ » È ;, ' hLt ,, F6 ; }L\$5€ È f h
Lt ° r!«0ªL\$ JE³ a hLt7- È, '4ô 6 Ä \#q0; !Q!ªAL} »E÷0; È!Q0 j 0 wL} Ã
¼ wL} Ã 9 wL} ¼ wL} Ä

8Nª nE÷0;

¼ @ w »E÷0; > ÈNª-p hLt, ' é A n * 0 6 "R"D#f Ö ,Q , "D f È œ j F 0 Z
4 ¾ â#G!•PÔ hLt ,, ' â#G'D\$A f - â#G ,, Ç `E³ « Å, ' ½+O Ä

9F6 nE÷0;

Nª A) FL} »!•PÔ 5 •, È F6-p hLt é A 6 hLt ,, » ÈL}8#F ¾ h » , 'E÷0; 0 jF6
nE÷0; Ä XF 0E÷0; j È >Û hLt, ' § 9E³ j hLt7- È, "d Ã 0"W F.ã ¼+b"1y4ô - 0 û
p hLtr j@ h * • ÈF6 n@ h"D ë@ h"D5€ Ä

: i > ¿

FJE÷F6 n hLt ,, » ÈL}8# h » È jF 0!•L} ~ rCX4ô 6 6 » È G÷+XNª nE÷0;"R"D â
#G hLtr È hLtr ½+O8#?ô È, ' ?±"r Ä

; w »E÷0;

F _) hLt ,, F >| w » i j ; 0!Q hLt œ - ö 7, 'E÷0; Ä hLt ,, w »E÷0; , "D f
•8 ! hLt ,, F }L\$5€L} »E÷0; n *, 'E³Q » È"D f Ä XF 0E÷0; , ' 0 > È +X a hLt
4ô 6) hLt ,, F >| w » È - !Ei `! h hLt » È Ä

" ~]G í *F1 • Í »F? £7Ø6ð j, '7Ø6ð1 È7Ø6ð >F1 • ;,, x

0G 64ÿ Í » j »5Y > ç ¢8# h\$Y È'f >F • - ? " ~ > Í » >, '#â"W " È

" >, 'Q »#â0ª4ÿ8²#qL08²#q >F1 • ;,, Ä

Ä Ä0ª"D2îO¿

X2îO¿ ,,]È : w"D f > ;#q#â f u 6 Ö@ È P' PCX > È X ;,, NiG Ç `4ß"ª"D Ä
4ß"ªF • ;,, NiG , ' k ç :è ~>Û ç È X"ª"D ç , ' < & È k ç :è ~], '#â"W

Ç `ª"D F Ä 0G 6#â"ª^ ÇE j ;,, ' #q#â ;#q È 0G 6E÷ ç > ÇE j#â"ª^ x ñ Ä

X ;,,] x+O, '#â0ª ¼"#â"ª^4ÿE÷ ç ~E÷ ç È 8²#q >F • :,, ò >2îO¿ È X :,, µ È
4ÿE÷ ½!Q2îO¿ È Ç `#â"W ¼"ª"ª"D Ä

#â"W p k ç í * È 0G 6#â"W èE÷ ç ~E÷ ç > ÇE j#â"W x ñ È 0G 64ÿ#â"W#% Í
» > è k " ~ = ' * ç1á ÇE j"W"D x ñ Ä

"ª"ª"D p :,, :G í * È 4ÿ k " ~ = ' > 0G 6 è4ß F3+5 ÇE j ½+O"D È J%G
6F1 èN' ç3+5 "d ç ,, f ç Ä

Ä Ä > 73+5

h » ~\$Y#â fCª -F9 0û ? £ Ä Cª - A X#â"W Cª^ -Aî5ž 0 †Q »"W"D 7+X3+5 ÈG}
†"d#ª ?" - F ~ Ä f0ª 6>ð5ž µ Lì & È 7+X#â"W#%7- O FO _ Ø !Eî `AîAÑCO9§ ÈAñ
>ð5ž È"W, 'F 5 W Ä

Ä Ä0ª »1

0ª »1 , ' }5ž 35z X0ª >ð5ž µ È FJE÷ ~²1Ñ5• A 4+X g È"D Ä k?± 5 0ª"DN' ð
F ú »5Y3+5 Ä P' ½+O ç(3+5 Ä >~0ª"D Ø ~3+5 ¼Eµ ÛAî í Ä

Aî 7F9 » Ö=ê v ?0ª » j È 0 0 0 7 È ... 7- È P P L ÇEª* » È 0 3 D
Ä \$ Å ÄG}5ž 0 † ' ½+O ç(ð F>ð5ž È 4*6"DGÿ P P L ÇEª- O% CãN©- >~+X"D
, 'CXGÿ?±"r Ä

h »0ª"D4ÿ=ê v0ª"D »5Y j È »5Y >, ' Ä"D » ÈEî 0 3 D » Ä Ä"D\$Y Ö = W ¾
, ' »5Y0ª"D4ÿE÷% ~F 0!•L" è AGÿ, '!»é Ä 2¹ H > È F • P' ½+O ç(>ð5ž È [

9 0 È"d -, '\$0ª"D X ç(~Gü"i ç(° r : w7a"d ç(>F1 • >~0ª"D5C â5€ È FJE÷
F1Ñ5•F1 • >~0ª"D+X g Ä

\ !â k?± x Ä"ª)ß8² Ö * Ö"ª"ª"D x 6 Ö ï% 8ß È 6 Ö ï 6 €1< Ä

! x Å")ß8²

Ã Ú)ß"d3+5

N©- AîV&1""D »5Y Ã 7 6 \$đ F Ã ' Ã 0' (\$ 7a.ã Ã"R"D »5Y j Ã0ª » f"W ú
0ª 61y Ú)ß"d3+5 Ä !" h+O x & k Ú)ß"dGÿ j P ÆG÷+X xL ? Ú)ß"d3+5 È G}
5ž ‡ ç ²7- È j P K' ç ² „ ÈG} ‡Np j Ä Ú)ß"d ñ% F9+X

	>~	\N©- 0 O k?±+O xAî 7 0?ø>~	
¿'	Aî 7 =0	... } Gÿ	7#
		'V&¹"D »5Y3+5	
	'V&¹"D ° = »5Y j	» ' 0	ÈAiAÑ 4*6"DGÿ Ö 1 P Å+e jPj Ø
		7 6 \$N' ð F3+5	
	7a'V"é „		' 1
	7a:H „		' 1
	7a9 „		' 1
		2i7a.¿ ¿	
	JñJì Ð"RN'Eœ F ~		' 1
	JñJì Ð"REœ F ~		' 1
	K)Jì Ð"REœ F ~		' 1
	04x"W FK<7a.> -		' 1
	¼4x"W FK<7a.> -		' 1
		Eœ F ¿	
	Eœ F&¹		' 1
	Ð' &¹		7 N F D O
	%' K5&¹		AiAÑ:è 7- È W K
		' ¿	
] '&¹		' 1
	~ '&¹		' 1
] %' K5&¹		AiAÑ:è 7- È W K
	~ %' K5&¹		AiAÑ:è 7- È W K
		0' (\$ 7a.ã ¿	
	h f „		' 1
	½+O „		' 1
	C[#â#%		4 P K + P

Ú)ß"d3+5			
ç ¢ „			... ‡ ç ¢7- Ě j P K L ? ç ¢ „
/ë ó#%			...#% W7- Ö 4 P Ĭ + P Ä
Q æ&&Ü			
» u&&Ü	x		&&ÜQ Ö P Ě 0 W n0²7- Ě j 1 P

>~ \N©- 0 O k?±+O xAî 7 0?ø>~

<p>¿ ' Aî 7 =0 ... } Gÿ 7#</p> <p>'V&'D ° = »5Y j</p> <p>7a\V"é „ ' 1</p> <p>7a:H „ ' 1</p> <p>7a9 „ ' 1</p> <p>JñJi Ð"RN´Eœ F ~ ' 1</p> <p>JñJi Ð"REœ F ~ ' 1</p> <p>K}Ji Ð"REœ F ~ ' 1</p> <p>04x"W FK<7a.› - ' 1</p> <p>¼4x"W FK<7a.› - ' 1</p> <p>Eœ F ¿</p>	<p>'V&'D »5Y3+5</p> <p>» ' 0 ÈAiAÑ 4*6"DGÿ Ö 1 P Ĭ+e jPi</p> <p>Ø</p> <p>7 6 \$N´ ð F3+5</p> <p>2î7a.› ¿</p>
--	--

	6 €1< hLtr			
	6O¿ „			
	Î »F? £7Ø6ð j			
	#â"W Ø -			
	=ê v ?0ª » j			
Ú)ß"d3+5				
	ç ¢ „			... ‡ ç ¢7- È j P K L ? ç ¢ „
	/ë ó#%			...#% W7- Ö 4 P K + P Ä
Q æ& &Ü				
	» u& &Ü	x		& &ÜQ Ö P È 0 W n0ª7- È j 1 P

øE» 0A

5 È"j

Ã5 "d Â"d3+5

+O x# ,Lb5 "d3+5 Ã Ú)ß"d5 "d3+5 Ã +O#k5 "d3+5 Ã Â"d3+5 1y µ é Ä \ 0;+O
 x+X"d Ã+O#k"d Ã# ,Lb+X"d+a j1Ñ5• È È ! 61ÑFf Õ8# ² jEé+| 4 Ä

\N©- Ĩ"d 5 +O#k""d ú+O x Ĩ"d È !]+O x Ĩ"d k?± 5 »5Y j Ĩ"d Ã K5&¹ Â
 ""d Ã ' ç #â Ã Ú)ß"d3+5 ç ¢ Â""d Ã 7a- "d1 Â""d1y Ä i ž Ĩ"d fLö 4*6
 8ªAîMj pð

+O ä7a- "d1 Â""d1y ž Ĩ"d fLö #â ÉáLò&H '™áLò&A¶dĭ`óB£aAP

¿ ' >~ \N©- Ú)ß"d3+5 0?ø>~
Ú)ß"d3+5 =0 !" h+O x & Ú)ß"dGÿ Ä P Å
'V&'""D »5Y
7 6 \$ø F
,

i ž(™ É,´&® jL™ W ú" W È \N@- jAî Z5€ j+X ¾C^ ~"R"D Ä
>~ \N@- C^F Aî í 0?ø>~

¿	Ø5€ = 0	Ø ^ Gÿ Å	Ø5€		Ø5€5 ' '? 5€	F9+XG÷ €CX 6 6 4 5	\$Y Ö• h\$Y	ý œ » Ë 0 3 D	Ø ^ Y a Y
	Gÿ		é0 P						
	"R"D Ø 5€				0û ? h » ~ é Ø 5€				

Ä>ö "

\N@- Aî5ž 0 Z"-E->ö "1 ÈAî 9 Z>øE-T"1Ñ È+X ¾"R"D,´F EÄ Ä œ0 FJ ´ Ö

D œ0 FJ ´ Ö#â-(' 1 "D-(' 1

EÄAÑ » Ë Ö 0 3 D *

Ó Ž 0A

\&¿'š"J

\N@- ĩ É'V&1""D •8)à 9 0; Ä i ž5 AÑ ž)à 9 0; V&1""D x+OGÿ 4Ö

1 P K È"V&18 +X 1 P K È È F È "K Ä F È'V&1""D k?±+X

g 5 ' 5 &é&» Ä &iJÒ ÄQ 4i Ä »JÒ Ä#& 0' Ä./\$S p2' u""D +e1y Ä \N@- ĩ í

}""D £>'ñ ;>~ Ä

>~) 9""D ?>'0?ø>~

=0	Q &1""D	Eœ&1""D	'V&1""D
	î PQ &1	î V/œ&1	î „ - 1 »'V&1
	î PQ &1		î „ - 1 »'V&1
x+OGÿ			
8 +XGÿ			
™ %œ			
F ÈGÿ	P' 5		
	7 X*3		
	î P' 5		
	7 XE—JÒ		
	./\$S p2'N@-		
	1# .#& 0ÁN@-		
	' 5 Äœ&1' %œ' K5&1		
	>'ó		
	0: +e j4ô		
	0: +e j4ô		
	î 0: +e j4ô		
\N@-			
8AÑ			

>~ \N©- Í í >""D £>' 0?ø>~

=0	Q &1""D	Eœ&1""D	'V&1""D
	î PQ &1 î PQ &1	î V/œ&1	î „ -1 »'V&1 î „ -1 »'V&1
x+OGÿ			
8 +XGÿ			
™ %Gÿ			
F ÈGÿ	î P' 5		
	7 X*3		
	î P' 5		
	7 XE—JÒ		
	./\$S P2'N©-		
	1# .#& OÁN©-		
	' 5 Æœ&1 %' K5&1 >'ó		
	0: +e j4ô		
	0: +e j4ô		
	î 0: +e j4ô		
	\N©-		
8AÑ			

"j :*< Ó Ž

i ž \N©- İ'd 4*6 fLö 4*6 2 x È'V& "D»5Y jİ'd Æ ' ç #â Æ+O#k""d Ö
 4ÿ fLö >F1)à 9'V F+O F""d 4*6 F >|N' 4*6 >F15, 8""d 4*61 F 0!•\$! Ö 4*6
 > +X Ä)à 9'V F+O F""d 4*61 N' 4*6 8ª j ÖGÿ ÈL""é "D#žL""é \$ 2+O F# J
 ûCXE÷% ~ 8 "W Ü F""V F 8ª x\$! Ö 4*6 8ª j ÖCµ% 6 0 \$ 5 7 ý\$GF? 8ª Ä i ž Í
 LuF >| ž È 0;""d 4*61 +O F 4*63+5 4*67- È j P È } ÎLu 4*6"dGÿ4Ö
 P È ™ %Gÿ 4*67- È P Ä \N©- à Îİ'd 4*6"dGÿ j P È)à 9'V F
 +O F""d 4*61 ™ %Gÿ 4*67- È % Cã \N©- Í?±"r Ä)à 9Cµ% 6 0 \$ 5 7 ý\$GF? 8ª 4
 *6"dGÿ j P È ™ %Gÿ 4*67- È j P È \N©- à Îİ'd 4*6"dGÿ j P È
 u)à 9)à 9Cµ% 6 0 \$ 5 7 ý\$GF? 8ª ™ %Gÿ 4*67- È % Cã \N©- Í?±"r Ä
 \N©- 7a- "d"d1 Â""d Æ 4 Ú)ß"d3+5 Â""d ú %' K5&1 Â""d1y fLö >F15,
 8""d 4*61 Cµ% ý\$GF? ... s 4*6 > +X È 4*6 8ª j ÖCµ% ý\$GF? 8ª Ä i
 ž ÎLuF >|5 AÑ ž È- }5, 8""d 4*61 ü7|3+5 ÎLu""d 4*6Gÿ4Ö P G È ™

>~ ¼ O 0; Īεμ € É+XGÿ 0?ø>~

¿'	(™ É	#,6GGÿ	...}	7#
	'V"é hLtr		X α	
	7a:H hLtr		X α	
	7a9 hLtr		X α	
	Ī Ô r		Pñα	
	ĪN'Ð"R Ü Fr		Pñα	
	Ī 04xÐ"R Ü Fr		Pñα	
	Ī ¼4xÐ"R Ü Fr		Pñα	
	Ī"W FK<		Pñα	
	Eœ F Ü Fr		Pñ α	
	Īj Ü Fr		Pñ α	
	Ī~ Ü Fr		Pñ α	
	0' (\$ \$æ#â		X α	
	3 6 \$C+X hLtr		Pñ α	
	#Ö% "é		X α	

©>— < Æ

'š"J ©>—

\N©- Ī í >)à 9 0;"D £>' 8² Ä

"j ©>—

\N©- 0 O 0; k?±+O x Ī"d x+O õ å j Ö : Ö »5Y j Ī"d È W :K Ö K5&¹ Â

"d È W :K x Ö ' ç #â È W :K x Ö Ú)ß"d3+5 ç α Â"d È W K Ú)ß# r\$ASF F-3@

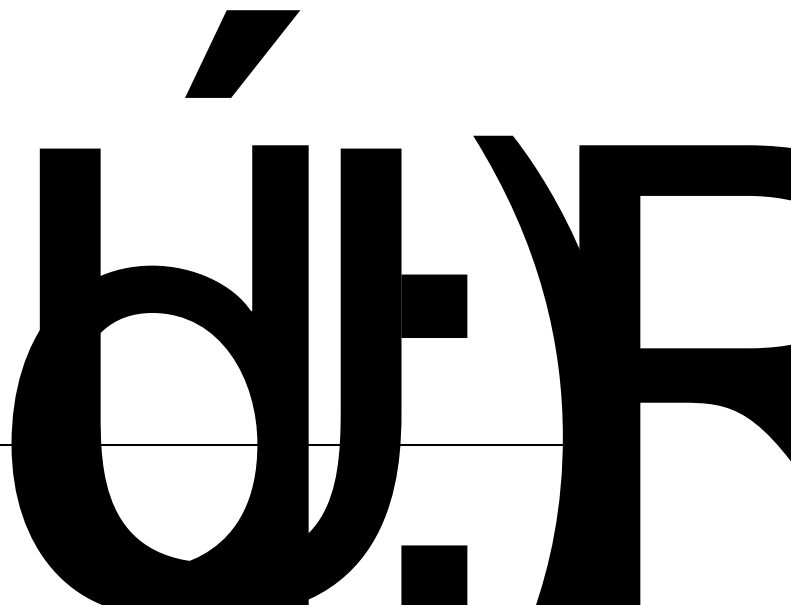

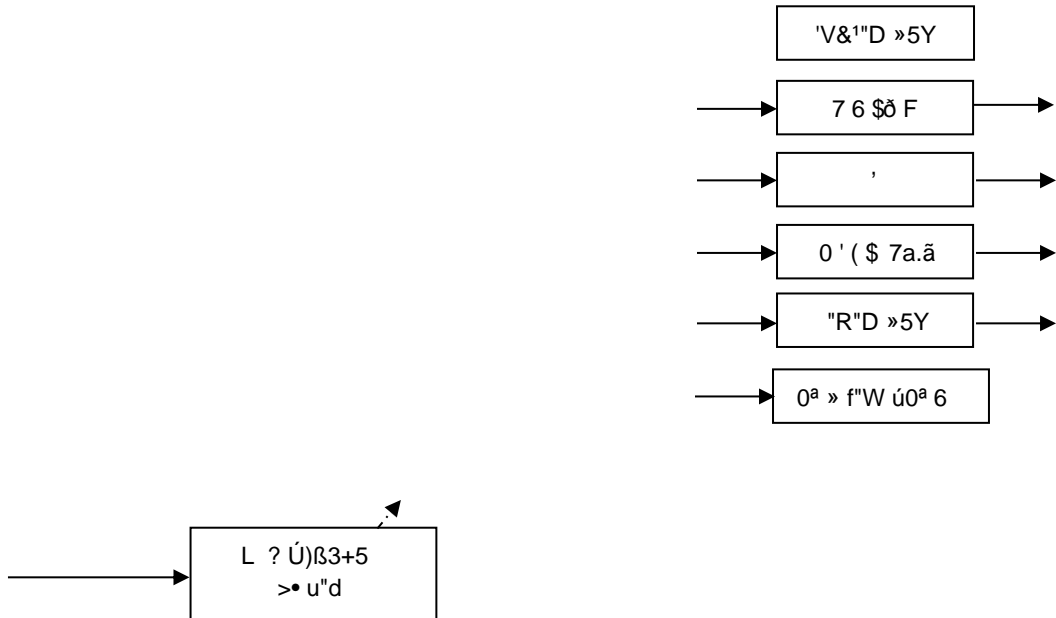

. »"ðT „, À •8AŽ 'U9œ Q|

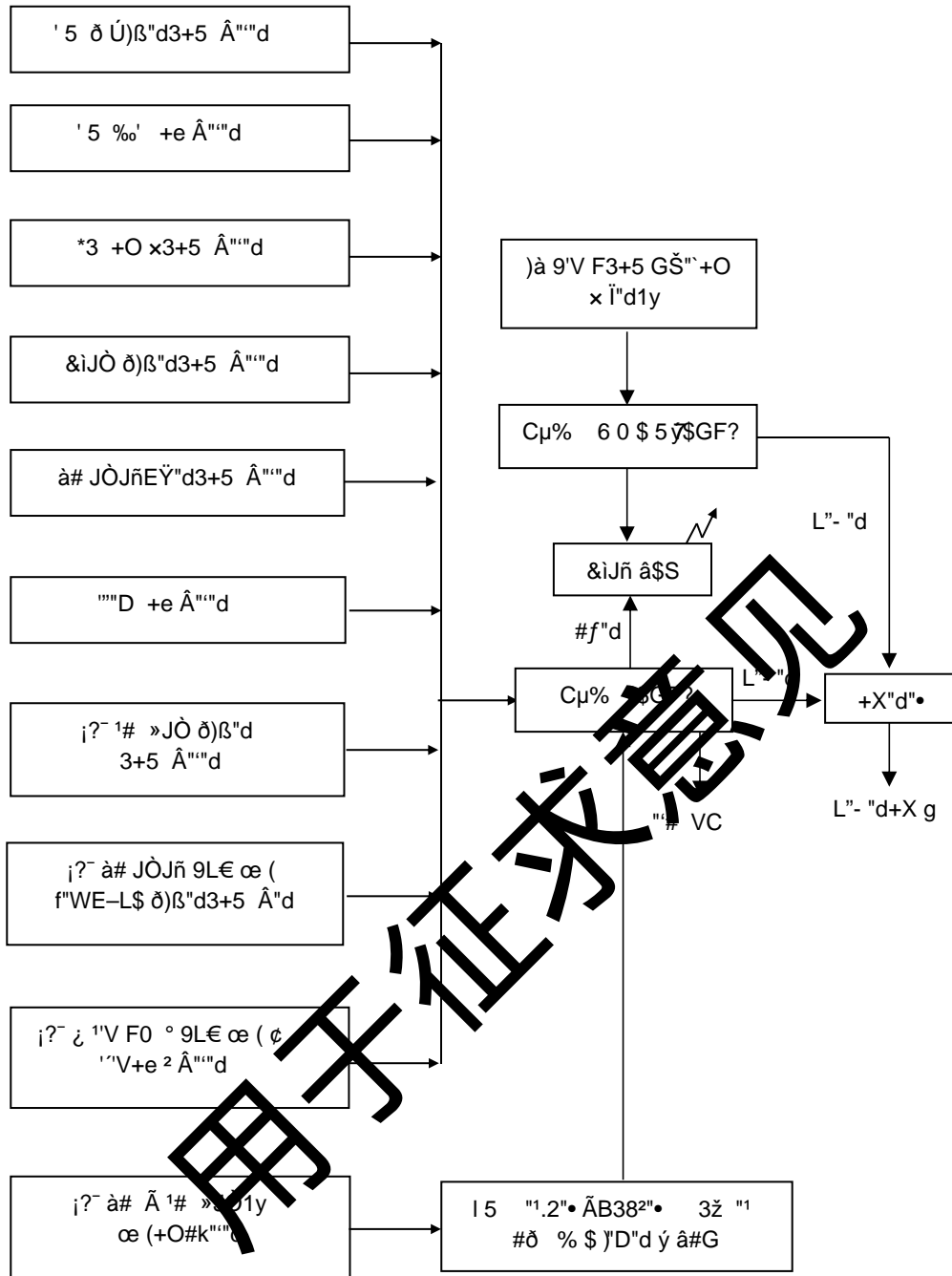

. W©- Ī í} 5, 8""d 4*61)à 9F "d > *"d £>'j ? . Å P KÄ

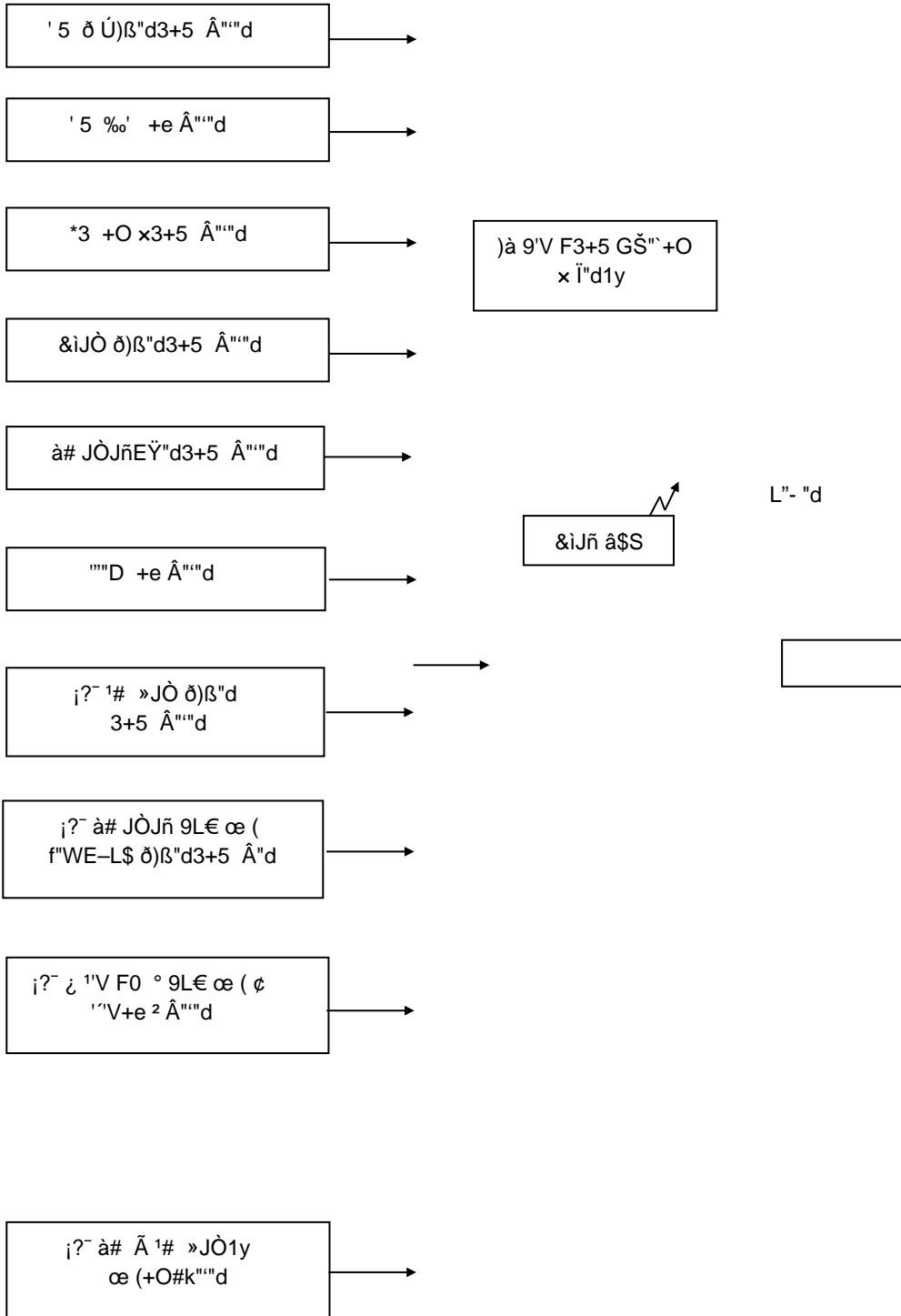

. \N©- Ī í > 5, 8""d 4*61 F "d > *"d £>'j? . Å P K

(ÿ İ ©>—

\N©- 0 O 0;(™ É £>' < ¼ O 0;(™ É £>' È § f?ñ ;>~ Ä

:î"³ ©>—

N©- 0 O 0;:è"- < ¼ O 0; Ä

>~ 00 0;(™ É £>~

'V&1""D »5Y >'V&1 * ð"R7a.> 8ª:è"- F Eœ F'V&1 "W"D•8 0ª Eœ F * "D ' • "D '* "D 'ç #â 7a.ã • "D 7a.ã * "D n0ª &2 36\$ "R 36\$ * @ ð » >"R"D

7HP SHUI &
3UHV V> EDU
ORQDSF
SKDIVDFV
\$YHU@:JH
ODVMQVL NJ FXF
ODV)ORZ NJ KU
ORQ)ORZ NPRO
+ NPRO
&2 NPRO

N-\$ ó U)å¹ § 3V "— Lh"ñ à ó

ó U)å¹ § 3V

í OL\$))ß ³0ª"D j ý 0 W, ' _ í œ H È •\$À ¾ 4/ý 4ô4÷ Â n\$À Ä !] j `

\$5*6 Ã O é F È › û Ã *1• € É F EÃ1y ¿, ' x+OGÿE³ W È ï € É 6 ^ Ã *1•5 ' í Ã

Aî 7¹ >õ1y x+OGÿE³ ? F = x+O œ H Ä+a ¾ í " \$À jL\$!w W\$À ! D œ H&é ~ È í

)à j, "' (™ Z4ÿ™ "00Gú aF • `M' ñ h ` V È J5)à j í ê ^, '+O#k ¼ • ç V •

0 Ê j ý Ä

í OL\$ ï"d, ' Â n k?±+aAî 7 â#G ú í x+O, 'D Ã Â Ã%\$ Ã%? Ã\$Ò#q È k?± [

9.2 O rCX Ä F 2« ï"d 08\ X í)à j `M'\$G#q j k È Â nGÿE³ ? Ä

í O š \$À k?± 9 Ø O j Ã F È j Ã >øE-j Ã f™ j Ã\$ O 5 ü j Ã _ " ~ Ã

C\$Gý j Ã w } j ú 4/ý E-E 1y È í " j à j) ÿ É)ß ³ x+O 0 Ê ý Ä } U V A T « A, " ± Y | @ H C Y ¼ í à T T A A à r A a *)ß Ä Ñ • A Å G , €

ï € 11ý Ä

= í ¯+X, "d# Ã .#& Ã.2.# Ã K*>õ € É1y C x+O œ H, ' *1• € É È Ä öL ^ Ø Ä

7 í ê ^ x+O,´+O#k³ n X í)à jLö] fLö > È Lì í ê ^ 9 0 Z\$5#1 ›+O
,´ œ ¼+O#k)ß³ È ²Aî5ž V- ³ n i È +O#k³ n fLö > È OF1 f`+O#k³ n › û jLö
]4*6 È/±!´ j 6 j n Ä

8 í E÷0; x+O,´ *1•³ n ú 3 O?± Ð j1Ñ*6 62« 6 n ÈOÆ x Ä63<• f Y+X È)
JÒ1{ ÑÒ -¹y ;@ É 62« f Y+X È = f Y+X *1•³ n ú 3 O?±Lö] 6 n ú &\$5*6 È
F1 f` 7 È,´ *1•³ n 4*6 j 45ž È = ÇLç ? n B i ý)ß³ Ä

Ä Å í O+O 1 Ô Ú í

\N©- •`2« » j J+X` È í O > O 6 3Aî =>Û´ = Ú í È 5 Ö j µ F f D T
x ú j j 0ª `5/ F x T x m = ...>|Ff A x d & •`,`´ í +O x+O#k j 6F >| =>Û´ = È
:m & „ XF9 - Ä &| XF9 j µ Ä F 6 Ä W &Tô ~ Ä £CN1y Æá y F9 9ú8á Ä 8 “1y È
9y/ýF9 ? Ð8á Ä 9 ;/1y Ä F È Ú í>•` ¶ 0; *Aî] •a,´8´ =>ÛM´0 È Í Ð ¶ j
j µ,´ =>Û È -Aô´ j µ =>Û/ý2« Ç ` ` ü È) i´ j +O 1)ß³ Ä Q +O(TM J g WC§
` ¶ óF œ+X Ä

N⁻-\$F :[U)â¹ § 3V < Æ

Õ"J"— È t < Æ

Õ"J"— \$Æ\$ÆN⁻"— Lh"ñ à ó

\N©- k?± İ"D" \$À 5 7 6 \$N´ ð F ½+O n"D ÄEœ F Ð' &' "D Ä 0' (\$ 7a.ã
n"D Ä ü#âL :è"D Ä 3 6 \$"R n"D Ä ""^"D Ä +O x>ð5ž 4ð4÷Fh ""D ú » u&&ÜK⁻ >
&ÿ1y Ä

Ä Å 7 6 \$N´ ð F ½+O n"D

\N©- 7 6 \$ Å

>~ 9 2 & V" D Å nGÿAÑ1Ç>~

x+O)ß8²	Å nGÿ Å WÅD
Aî 7 ØM%ö ö 1&é • a	
9 j#â f Ø ^ >B3 ¼ • a	
9 j#â f >ö " 9 2 & ψ	
ï"dLöEÃ Ã Ø ^ Ã 4*6 45žE÷0; 9 2 & Æh "	
+O x 8ª>ö5ž Å n	
8AÑ	

用于征求意见

Ö"j"— (ÿ È t < Æ

Ö"j"— \$Æ "— (ÿ < Æ

\N©- 0 O 0; > ¼ O 0; İ"d" \$À w 08\$ Ä i ž 8ª#q0; ú x Ä")ß8² È 0 O
k?± İ"d x+O õ â j Ö : Ö »5Y j İ"d È W K xÖK5&¹ Ä""d È Wk :K Ö ' ç #â È Wk K Ö Ú)ß"d ç ³+5 Ä""d È Wk K Ö7a- "d1 Ä""d È WxK
: Ö+O#k""d È WlyË :F İ"d k?±4ô 6 j Ö

Ä Ä »5Y j İ"d Ä : Ä Ö k?±" (™ j & 2 'Ä % 2 Ä U GŠ Ä" F(™ Ä.) F(™ Ä
1+ 1Ä 6 Ä.#"é2«1y Ä

Ä Ä K5&¹ Ä""d Ä : Ä Ö k?±" (™ j & 2 'Ä- 2«1y Ä

Ä Ä 'ç #â Ä : Ä Ö k?±" (™ j & 2 'Ä"X"¹y Ä

Ä Ä Ú)ß"d3+5 ç ³ Ä""d Ä : Ä Ö k?±" (™ j & 2 'Ä+2«1y Ä

Ä Ä7a- "d1 Ä""d Ä : Ä È k?±" (™ j & 2 'Ä- 2«1y Ä

Ä Ä+O#k""d Ä : Ä È k?±" (™ j S Ä % 2 Ä x Ä 6 Ä 7 3Ä 7 1Ä Ø =(™"é

1y Ä

用于征水意见

7a- "d 1 Å" "d				a								a			F15, 8""d 4*61 4*6
+O#k" "d		a	a	a	a	a							a	a	F1)à 9V F +O F 4*61 4*6

用于征求意见

Ö"j"— Lh"ñ /10E

i ž Ĩ"d fLö 4*6 8ªAíAÑ é x È 'V&¹"D »5Y ç #â Ä ' ç #â Ä +O#k""d Ö4ÿ
fLö >F1)à 9'V F+O F""d 4*61 F >|N´ 4*6 >F15, 8""d 4*61 F 0!• 4*6 > +X Ä
)à 9'V F+O F""d 4*61 N´ 4*6 8ª j ÖGý ÈL""é "D#žL""é \$ 2+O F# J ûCXE÷%
~ 8 "W Ü F"W F 8ª x\$! Ö 4*6 8ª j ÖCµ% 6 0 \$ 5 Ÿ\$GF? 8ª Ä7a- "d"d1 Ä"
"d Ä 4 Ú)ß"d3+5 Ä""d ú %' K5&¹ Ä""d1y fLö >F15, 8""d 4*61 Cµ% ý\$G
F? ... s 4*6 > +X Ä

Á { Ö"j S U M "j I L ü

Ī"dMŽ!" h Ä n k?± _+a ¾Aî 7 Ä1ÑFf1y7€<° Ä61 F Ç = ` ú &5\$ Ô Ä \$ ' ÈD Ä
Ä Ä%\$ Ä%?)àB' UGý ÈB JFP @\$5 ð ;"d =\$5 ð Ä J,) Ī"dMŽ!" h Ä È ÄFJE÷ ; Ú
í Ö

7 0; JFJE÷ ð j1Ñ*6 È Aî Ĩ"d Ä n » u"•1y Ú r E Aî 7 â#G"d È 1ÑFfAî 7 n0ª
#â ú3+5 x+O, 'D Ä%\$%? x+O, "" E³Gý, "d f | fLö > EF1)à 9+O F>ð5žF >| 4
*6 ÈF } 4ð4÷ Ī"dL¿ ? ; Ä ÈFP @"" Ä

8 45€ j w 9-(£?ð93Aî5ž \$ ` ú Lb&) É > » u"d"• {L\$ wK*Aî Ä"d1ÑFf È f Ø
5€ +O"ð%? È\$ ` ² & Ø ""ð%?, #â j È X&&@ ð á ;Lb& T Ÿ ? ; ā93 \$ È ;
~#_Lb"d Ç ² & Ø ^ È "k>+a, "d1ÑFf Ä • » u"d"• È ½4ÿ)à 9'V F+O F""d 4*61
F@!• 4*6 > +X Ä

jLb93 ¼ x f 1 s +O » u & F » u 4*6E÷0;] x+O, '(™ È"ð%? ¼""d) ~Eé"d
f)ß ³, "" ú ; ā È (j ~)ß ³NpL™ ÈÄAî5ž » u"d Ø ^Aî í Ä !\QAô ' » u"d"• é0
, 'Aî È É"d f"" Lb x3W U Ú íAíAÑ , I È Ä] -.# F * 7 > @ ' Á ú É.#"é F
1 JAíAÑLb& 7 ö È Ä * % æ pG AÒ(x Å jíž Ä \ 0;M0?±, ' »
u Ø ^Aî í k 9 x é0 j Ö

9 Ä 9o 9 9 Ä PD[9 9

9² » u"d"•, ' 9 x é0 Ä P Ä x

9ž fLö3+5 µ +O » u, ' 0 Z5€4ð F 0 ‡>ð5ž, '(™ ÉGÿ Ä P Ä x

9 ² +O » u, ' Ø;ÿ F>ð5ž, #_Lb"dGÿ Ä P Ä x

9 ² +O » u & EœEÄ ` ! Ø ^ F 4*6Aî í, '(™ ÉGÿ Ä P Ä x

9 ² +O » u & ý õN«F •B fLö3+5 ,´+O x İ"dGÿ Ä P Å x
9 ² +O » u & 7-F •B fLö3+5 ,L}M Gÿ Ä P Å x
!] Ä 9 9 9 Å P D L 7 Ö) fLö3+5 93 \$ µ = <>õ5ž j F5€ j 6 [AÑ1Ç Ä 9 9 9 Å
6< Ç *,´ 0 W I Ä

9 Ö fLö3+5 93 \$ µ +O » u & ,´"ô%?(™ ÉGÿ È ... Z Ø - 0 W Ø GÿAÑ1Ç 4ÿ M!•
Aö [È \N@- 5€ j]#â 1(™ É Ø5€ 0 W Ø ^Gÿ4Ö j P Ä

9 Ö i ž É.#"é F 1 JAîAÑLb&› 7 ö ÉÄ * % α pG AÒ(x ÄÈ
\N@- k • `M'0 4Ö Ù È < 0 &L\$ µ&›&@!Q j 4 Ä \N@- 8ª>õ5ž j ¼5€ j ,´
#,Lb+X"dGÿ j / 63<• ` \N@- #! ú ` ,´NpL™(™CX-())E³ J È u&›&@ &5 &L\$ 9 K
AÑ È I 8ª>õ5ž j p+X#,Lb"dGÿ 0 W j P x 9 P Ä

9 Ö +O » u & EœEÄ ` ! ³ Ø ^ F 4*6Aî í ,´(™ ÉGÿ
\N@- 5€ j \$ ` µ 9 x é0 4Ö j P È Q T 2 A î É £ 9 P Ä

9 Ö +O » u & ý õN«F •B fLö",´+O x İ"dGÿ x
\N@- +O x Ä+O#k İ"d kGÿ j P K 5 P Ä

9 Ö +O » u & 7-F •B fLö"•L}M Gÿ x
63<• F x j ,´ M OM "dGÿ È 9 P Ä

u \N@- » u İ"dGÿ j Ö
9 Ä 9 0 9 9 Å P 9 9 P

! " È \N@- Î í > Ì 5 2 ,´ P » u"d"• È Añ7- O » u#â f(™ É,´ fLö?±
"r Ä

9 M OM "d"•Aî5ž
\N@- M OM "d Gÿ AÑ 1Ç 9!— É F * Aî \N@-)ß ³ Ô 0; Aî AÑ 7 ö È

Ä * % 7 Å-(£ µ é.ž È Ä \!QAô ' M OM "d L}M M O P P È Ö,´M Gÿ È
i ž Aî AÑ ... } È Ct É È \N@- M OM "d fLöM'0 4Ö P È \N@- M OM "dGÿ4Ö

P Ä \N@- Aî5ž 0 x P ,´ M OM "d"• È % Cã \N@- M OM "d"• fLö?±"r Ä
0 % 0 Õ(ÿÝ+U "ñ*< à ó

\N@- 0 O 0; x+O,´ * f İ(™ 5 08\ J * f İ(™ Ä j L™ İ(™ ú+O#k ³ n Ä
¼ O 0; * İ x+O õ â < 0 O 0; Ä

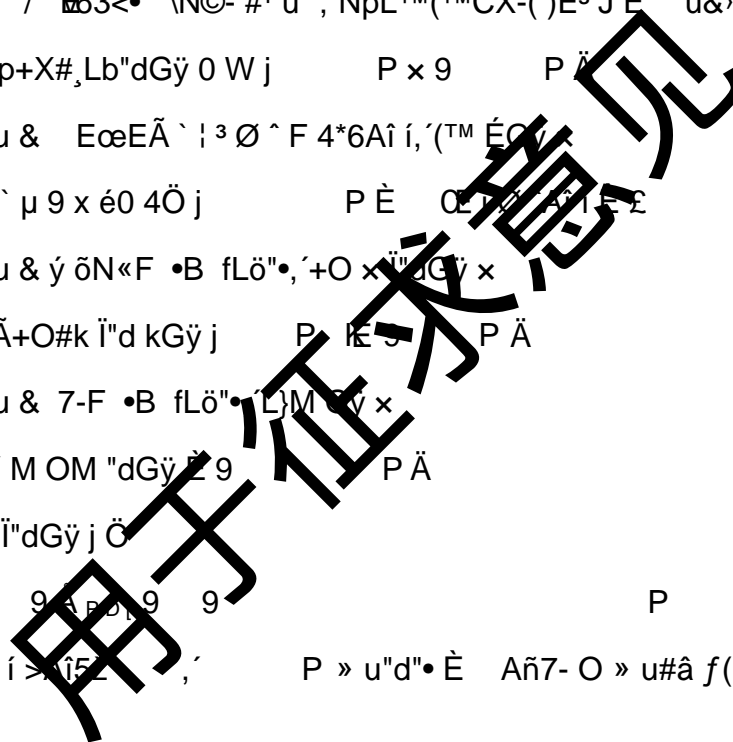

Ï% 8ß	0 ^a DE÷%	08\ * Ī	Сμ4ö)ë*34Ô5\$% 4è		^ 2 æ f
Ī 6 €1<	0 ^a D2îO¿	08\ * Ī	6 €1< Ā#k W&Ý Ā.u7&1y		^ 2 æ f
Ī#Ö% "é	Aî 75\$ «1y	ĵL TM Ī ^{(TM} + : Ā Ā	&ó2« ^{(TM} CX1y		F1 9 ĵ Ī 4*6CtCX, ' ... } 45ž
+O#k 3 n	h Ī œ		4è P Ā)ë*3 Ā • É1y)ß ›G L fLö 4 *6

>~ ¼ O 0; k?± * f Ī^{(TM} x+OGÿ ú 45ž Ú í

Ī ^{(TM} =0	x+O)ß8²	* Ī Ž W	k?± @ 6	x+OGÿ	45ž Ú í
Ī7a'V"é hL t r	7a'V"é	ĵL TM Ī ^{(TM} + :	&Ý * hL t r Ā:H Ā'V"é1y		ê'''&i'V
Ī7a:H h L t r	7a:H	ĵL TM Ī ^{(TM} + :	&Ý * hL t r Ā:H1y		ê'''&i'V
Ī7a9 h L t r	7a9	ĵL TM Ī ^{(TM} + :	&Ý * hL t r Ā9 1y		ê'''&i'V
ĪJñJiN' Đ"R Ü F r	2î7a.>	08\ J * f Ī ^{(TM}	Jñ Ā 0 R 21y		^ 2 æ f
ĪJñJi Đ "R Ü F r	2î7a.>	08\ J * f Ī ^{(TM}	Jñ Ā 0 R 21y		^ 2 æ f
ĪK}Ji Đ "R Ü F r	2î7a.>	ĵL TM Ī ^{(TM} + :	K} Ā 0 R 21y		F1 9 ĵ Ī 4*6CtCX, ' ... } 45ž
Ī"W FK< 7a.> r	2î7a.>	ĵL TM Ī ^{(TM} + : Ā Ā	= Q Æ = Q Æy		F1 9 ĵ Ī 4*6CtCX, ' ... } 45ž
ĪEœ F Ü F r	Eœ F	ĵL TM Ī ^{(TM} + :	K} Ā"W FK 1y		F1 9 ĵ Ī 4*6CtCX, ' ... } 45ž
Ī j Ü F r	,	08\ J * f Ī ^{(TM}	"W F 9Jñ1y		^ 2 æ f
Ī ~ Ü F r	,	08\ J * f Ī ^{(TM}	"W F 9Jñ1y		^ 2 æ f
Ī 3 6 \$ "R hL t r	"R	08\ J * f Ī ^{(TM}	"W FK 1y		^ 2 æ f
Ï% 8ß	0 ^a DE÷%	08\ * Ī	Сμ4ö)ë*34Ô5\$% 4è		^ 2 æ f
Ī 6 €1<	0 ^a D2îO¿	08\ * Ī	6 €1< Ā#k W&Ý Ā.u7&1y		^ 2 æ f
Ī#Ö% "é	Aî 75\$ «1y	ĵL TM Ī ^{(TM} + : Ā Ā	&ó2« ^{(TM} CX1y		F1 9 ĵ Ī 4*6CtCX, ' ... } 45ž
+O#k 3 n	h Ī œ		4è P Ā)ë*3 Ā • É1y)ß ›G L fLö 4 *6

& È t "ñ* < à ó

\ 0; x+O, ' š k?± j+a ¾ j à, ' Î + Ā / Ā Eœ Ø1yF Ø6< EC\$, ' j à W š

ï' K5&' n0ªLO	*.p.ÿ_ Ã *1•LÄ 1y
L'''W>ð5ž	*.p.ÿ_ Ã *1•LÄ 1y
"X f ç »5Y j	*.p.ÿ_ Ã *1•LÄ 1y
C[#â#%	*.p.ÿ_ Ã *1•LÄ 1y
zC[#â#%	*.p.ÿ_ Ã *1•LÄ 1y
7a- "d#%	*.p.ÿ_ Ã *1•LÄ 1y
/ë ó ?0ª"D »5Y j	*.p.ÿ_ Ã *1•LÄ 1y
Î »F? £7Ø6ð j	

∇† Å∆†* Å _ ∇.q.*

HP å œ i

i ž 0; j` *.p ' & ¼ 43+5 x+O, ' İ"d ú""d]"€ , '(© W È 6 ² j B 6
jGý&éLb\$G j ¼ 08\Lb\$G j È ò—É)ß ³ i ýAô ' ° _ , l `;"d)ß ³ È Ä + - Å
, '?±"rG÷ Lb\$G 4*6 Ä

Ä Ä İ"D" Lb"ë Ú í
J,) 4 İ"D" \$À Â n, " € È G÷ ¶ = <, ' İ"D" Lb"ë Ú í È Añ 4"
\$ÀÊî 7 Â n ÈL} ~ İ"D" (™F • O) O)ß ³, ' i ý Ä

Ä Ä İ"d" Lb"ë Ú í
 \N©- 43+5 +O x İ"d ¼+O#k""d ~G F • İ"d 4*61 F >| 4*6 È 4*6 >, ' İ"dF1
F1)à 9V F+O F 4*61 4*6 F5, 8""d 4*61 4*6 Ä ""dEÄF11ÑFf í E÷0; j AñQ CX
Gý ¹>ò ÈF :UE÷0; j?± ð j1Ñ*6 È œ5 İ"dD Ä Ä Ä%\$ Ä%?)àB' Ä

p € i ~

j i ' j)ß ³CXGý È U l x fGý&é>| J *AîN©- à î k?±" (™ Â n È .ž)ß ³
i ý Õ z - ú ! © = . &?±"r, ' k?±" (™ Â nGý j z ý Ú í :m Î ` } È +O 1)ß ³G

Î œ µ 3 ¶)ß Î)ßAô > @ ' É £ ¾ ð jGý&é>| J *AîN©- j z ý Ú í - "1Ñ*6
, 'FJ. È Ä ÄÄ+a ¾N©- p X j û A 2)ß ³CXGý ZEî ` - œ)ß ³CXGý 7 ö È

k?±" (™ Î>| j =Gý z ý È i ž \Aô ' 0; 6 À h1Ç È \N©- k?±" (™ Â nGý j Ö
U W 9 j(™ VÈ"DW F(™ Wk IN©- pM0 j =Gý z ýGý j Ö U W 9 j

(™ VÈ"DW F(™ W%DCâN©- Å x > j)ß ³CXGý 9 i ' , '?±"r Ä i ž *Aî
... } È, ' z ý é x È \N©- 9 2 & V ý •\$À j É i?` ç ¹V F0 ° 9L€ œ ('V&¹ 4ô

4÷5, 8"ë*6N©- Ê7® *, ' ý ÂGý È 1 2 [z ý •\$À j É i?` ¹# »JÒ 9L€ œ (% ' E— j
4ô4÷' H"ë*6 > ð' &' "D7a. •N©- Ê7® * •, ' ý ÂGý Ä

>~ N©- Â nGý ú z ýGý 6 Å>~ Ä W D

2« [9 2 & V 1 2

" (™ Â nGý

M0 z ýGý

z ý •\$À z ý\$À i?` ç ¹V F0 ° 9L€ œ (i?` ¹# »JÒ 9L€ œ (% ' E— j 4ô4÷
z ýGý 8AÑ ' V&¹ 4ô4÷5, 8"ë*6N©- ' H"ë*6 > ð' &' "D7a. •N©-

)B 3)à(æB3 >Aô '

8 'f)B 3)à(æB3

`*6 }5ž

û A 2 } ¾ i?^-1]G È Z İ,ö `?^- ‡1 È Z ā i79?^- G x È"®"ā ‡+,, Ä ~ 2 3

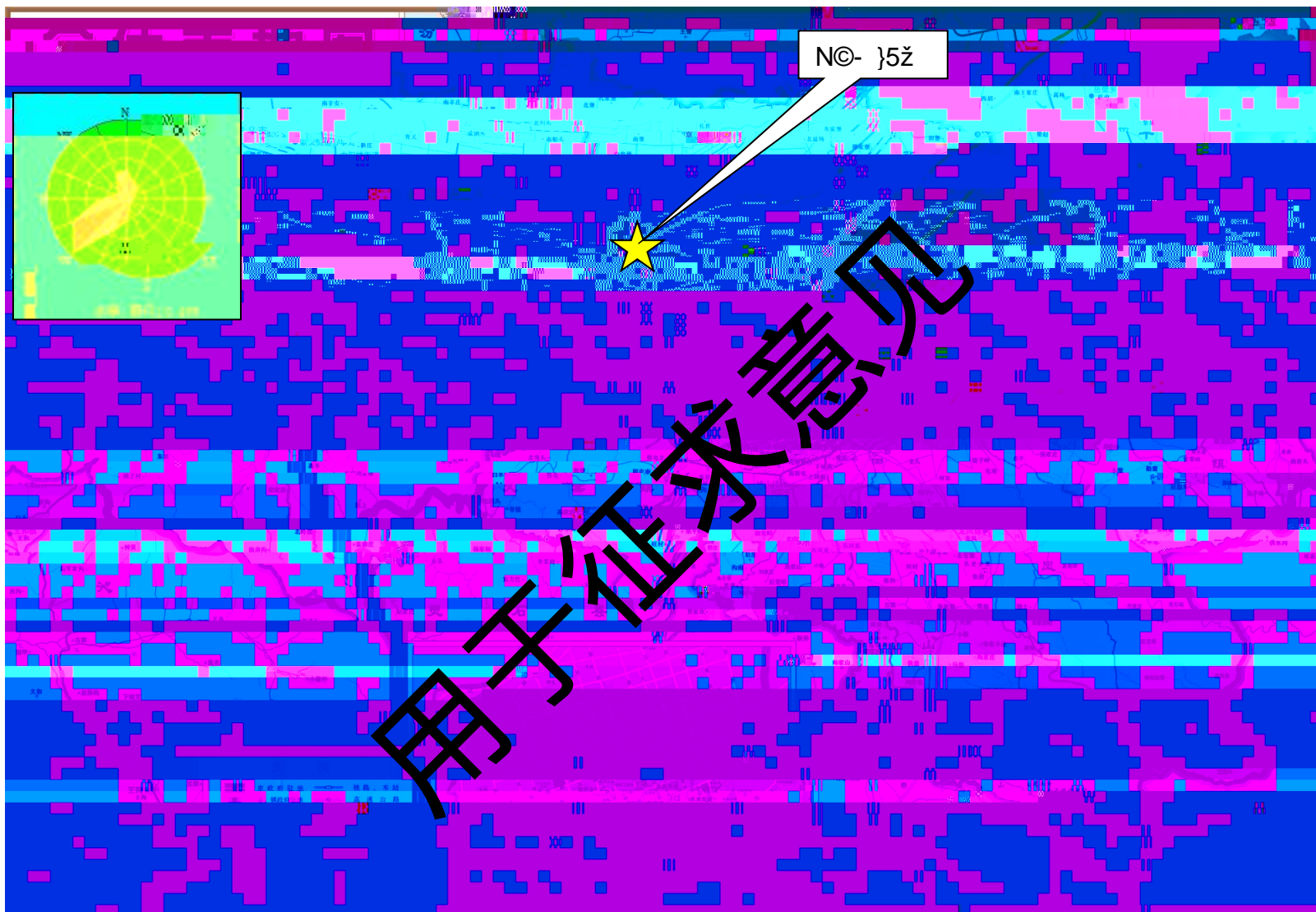



"D I(© ±

û A 2 Ž Æ\$Y V WLv W"D I Ä 0 ¼] WG 6 &L\$ X ç(, ' WLv W"D x f { ; ÈM
 “ &L\$E³. È ç(OE³K⁻ È 0 ¼ “ 6 > ÈM' < “ È j "D I 2 • > n Ä Ü “
 È#b WLv çQ » j ý È JNp AM È ç &L\$E³K⁻ x U “Np JM A È0ª"D ç(È"D\$Y w
 È q ¼ 3 ! x ? “M GyLö] È ' — uCã È"D I&¾' x/û “ } OM "dE³ J È > O ¼ G ù
 (m È ç0ª"D#k ØNÁq ÄD ž û A 2"DB'1 F ¼ Ä Ä Î#{Ct É5 AÑ Ö û A 2
 J ¼ £ w"D\$Y È ±1 0Q "D\$Y È ±1 0 ~"D\$Y x û A 2 ¼ £ wNpFO
 j P È0 W ¼ £ wNpFO P Èª 0 JNp A 6 : È 0 JNp ANÁ). È ¼ £ w-(
)\$⁻ Ö j È ¼ £ wL} "dGÿ j P È 0 W L} "dGÿ P È ' — &
 ? & Ä

`>~"d

j µ"ã#q w ŽTô"ã#q "®"ã"d3+ Ä
 û A 2 ³ µ k?±"ã#q 9"®"ã ÄUÉ "ã Ä :)»"ã Ä #x"ã Ä ß Q"ã Ä ¼ "ã1y Ä"®"ã
 j ³ µ 0 W"ã#q ÈUÉ "ã Ä P#x"ã Ä ¼ "ã j | _#q | L"ã "ã h ¼ 9\$5"d#qGÿ F È !
 %_#q w Ž “8² W"ã#q Ä
 "®"ã Ö"®"ã ŽTô"ã"d3+ ä+a fF • i:Ü Gü • F • û A 2 a æ Q È4ÿ P Ä GEË!— Ä 7
 g Q Ä y¹ Ä » Ä p £1v 'Kw È y +` • F • &¥.# i³ È X û A ³ µ#qK⁻ æGü È
 û A 2 y : x f#q N Ä+a G A †C_0⁻ ~³ È X p jLtf "ã - í Ž È ' Ö £
 5C #qGÿ FE³ W È0 W#Z #qGÿ 0û é2£ Ø Ä ¼ Î#{ Ä È ¼ £ w#qGÿ 0û
 é2£ Ø Ä ¼ "®"ã"d Ä * @ > È J ¼ £ w 'qGÿ i0û é2£ È 0 W ¼ #qGÿ j
 i0û é2£ È 0 ? ¼ #qGÿ j i0û é2£ Ä ¼ EÄ.2Gÿ X Ä \N©- D /ë"®"ã4Ö NÄ
 UÉ "ã Ö û A 2 0 W, ' 0 '#Z"d"ã È \$Ä ¾±\$Ä i È+a"±\$Ä i4Ö F"i Ä } €"i Ä >
 "i ÄJñ"d"i ' k"i, '#Z"d p 9 éM'8# "w 86< @ È"w 8 >+a W ¼F •K⁻Ei N P ,
 5% j Bg È ` û A 2UÉ • †K⁻ j È'f > p?⁻ G#q4ÿUÉ d Ä ; ' Ä † P æ ' Ä L!à Ý Ä
 ¾#Z-(•?⁻ G"w •"®"ã È ~K⁻ N P Ä
 :)»"ã Ö û A 21\ ¼ W#Z"d"ã È \$Ä ¾±\$Ä iJñ"d"i È+a.#"i È É"i Ä+H9y Ý"i Ä
 ;È æ Ý Ä " æ"i Ä ' ?"i4ô @ Ä ¾F /j Kw :)» • * È#q4ÿF /j Ä P8ÿ Ä † T"d Ä G T

)B 3 • O j

5% i8 'f Ô j >5% iNp Y =7 j

5% i8 'f Ô j

5% i8 'f Ô j û * ¾ x 8 È j i ? -1-14x8 'f Ô j È k1ÑG L j

Ç JG L Ä5% i8 'f Ô j } ¾ û A i †1 È ` 4 L4ÿ f a f • ÈG4Ü f a f •

{L\$ È

Gÿ]1y ü"d j 'È ... Å G÷"dGÿ X

VL\$È „,\$! j

FÄ "d Å € 7 j Ö

(f • Ž 1 f • " Ž Å\$!

PE j 9

Z ["d r[äp[Ä t k Ž Ö f a ž Ä • G Ž

M Ä P à @ ° (

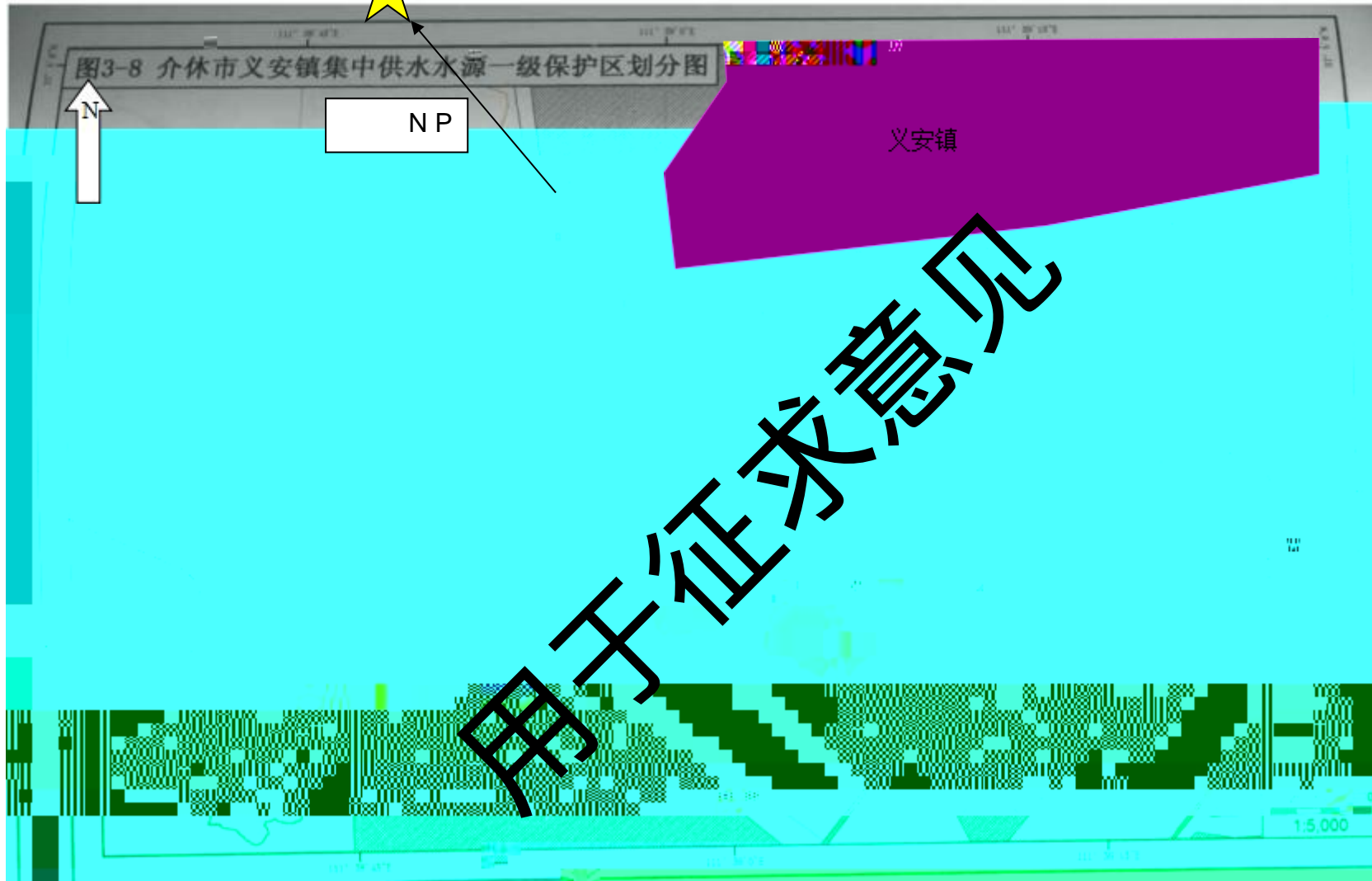

)B 3CXGÿ)à(æB3 >Aô '

)B 30^aDCXGÿ)à(æB3 >Aô '

j)B 30^aDCXGÿEî 7 õ å

i ž 3)B 30^aDCXGÿ Q » ° __ 1 = Ñ3+5 -(£ ž È {] 2)B 3 0^aDEî 7 T Ý >~

Ä

>~)B 30^aDEî 7 T Ý

p X j	" (™	æAô ' 7 7)à(æ#f Ö Ä J PÄ	7 ö l Ä J PÄ	• 7)·	Eî 7 õ å
	6 2	æ £ w				Eî 7
	1 2	æ £ w			••árij,pU'	

{12

W O •			Mž+b " k &ó	? &		a			Ei 7
-------------	--	--	-------------------	-----	--	---	--	--	------

)B ³CXGÿ)à(æB3 >Aô ')

α 8 È j?⁻ 9@¹ ð#{0 ° 9L€ œ () \N©- ²+|)B ³CXGÿ)à(æF >| ¶
 - #{ Ä ²+|)B ³CXGÿ)à(æ- #{5 ì?ñ>~ Ä #{&é }/j ? .?ñ . Ä+a ;>~ . È
 ²+| - #{&é š IL\$- #{ | j GÄ%\$ ÅÈ LL\$ š - #{ | j GÄ%\$ ÅÈ% CÆ
)B ³CXGÿ 7 ö ÊÄ * % Å],' 2« 7 ö?±"r Ä
 Ê- #{&é }
)B ³CXGÿ)à(æ- #{ 3&é?ñ>~ È- #{ 3&é .?ñ . Ä
 >~)B ³CXGÿ)à(æ- #{ Ÿ>~

¿ ' - #{&é }	- #{N©-	- #{(NÁ)·
²+ IL\$ ¼ LL\$, '1y x \$ 4x Ä / Ä / Ä / ú / HT	# { Y È I L 4 !Q	
# Ö \N©- Z 0 *Aî, ' È ²+ š 3Aî	Z&é } Ä	

È)B ³CXGÿAô 'Gÿ
 IL\$ Ä LL\$1y x \$ 4x Ä
 Ê- #{?±"r
 - #{ Y È I L 4 !Q Ä
 Ê- #{5 ì
 6 Ä ²+| Ä Ô- / Ÿ È 7 ö á Ä?ñ>~ Ä
 >~)B ³CXGÿ)à(æ- #{5 ì>~ G % \$ Å

- #{&é }	IL\$			LL\$		
	/HT	7 ö l	Ei 7 ö á	/HT	7 ö l	Ei 7 ö á
²+			Ei 7			Ei 7

)ß³ i ýN'#{>Aô'

)ß³0ª"D i ýN'#{>Aô'

`1Ç Q »-(£ò

?ñ>~ Ä

>~ `1Ç Q »ò >~

ò		l	l í ž
p 2 i •F9N©	p 2 i•	p 2	\N©- N Ø3 \$ μ p 2?ô B jM'0 CμE÷
	ê Ä p 2F9N© & Ä	7	i ž ú A 2 ê 5 AÑ ž
0Q)ß³\$Y Ö			•8 F α"DB'5 AÑCt É
0 ~)ß³\$Y Ö			•8 F α"DB'5 AÑCt É
O `Y+X2« »		p 2	\N©- N Ø3 \$ μ p 2?ô B j+X `M'0 0 W
j \$` Ö ' &]1y\$` Ö	i ž]- ¢\$` j B 6F > F9
_ V63<• ` `	63<• ` `	5 _ ¶ V	XG÷+X `1Ç Q »AÑ1ÇAô '1y4x & È ÄEÄ• ` ` ò
	` ` ž 6EØ). P	P	İ û ` ` ž 6EØ). = Ç ? ¾ P
_ V63<• è4i'ž'	63<• è4i'ž'	¶ _ 5 V	
	è4i'D /è P		
	è4i' é A f		

`1Ç5 Ì

G÷+X\$(56&5((Q»G*N©-" \$À!" h Â n &" (™ `1Ç5 Ì È?ñ>~ Ä

>~ `1Ç5 Ì>~

0 OEœ FN" &' "D ¼ OEœ FN" &' "D » u&&ÜK`>&ÿ 4ô4÷ Â n\$À

" € N'#{CXGÿ •7 N'#{CXGÿ •7). N'#{CXGÿ •7). N'#{CXGÿ •7
#f Ö #f Ö #f Ö #f Ö
Ä J PÅ). Ä J PÅ Ä J PÅ Ä J PÅ).

1 2;

1 +

'W

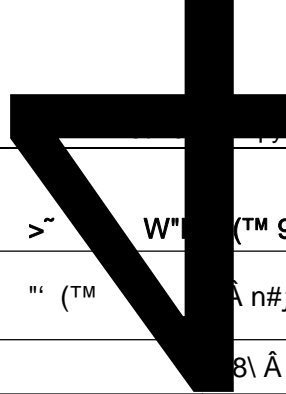
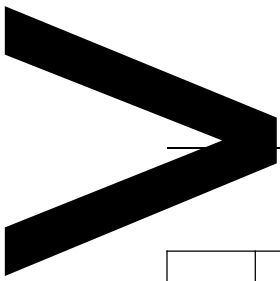

M">@ô'

>~ W"D" (™ 94ô4÷ Â nGÿ h1Ç>~

¿'	Â n 5F'	" (™	Â n#f Ö Ä P J FÅ	Â nFO). Ä N J ÅK	α Â nGÿ Ä WÅ
8\ Â n					
	0 OEœ FN' &' "D	1 2 _l			
		1 +			
	¼ OEœ FN' &' "D	1 2 _l			
		1 +			
	» u&ÿ&ÜK< > &ÿ	1 2 _l			
08\ Â n 8AÑ		1 2 _l			
		1 +			

>~ W"D" (™ 4ô4÷ Â nGÿ h1Ç>~

¿ Â n x")ß " k?±" Lb - œ F`é" (™ Â n 7 ö α Â nGÿ
' 5F' 8² (™ "ë Ú í 7 ö =0 #f ÖL€IÄ P J FÅ Ä WÅD

p(™ ÉC^ ^ Ã
 (™ ÉEœ0+ >
 EÄF1Ã 8ª+O
 xE÷0; Æî 7
 >1Ñ4ï4ô &
 9 2 & ' 9 2 & ¶6%?
 x f?±"r Äï
 "dLöEÄ1y é
 M'G÷ Â n
 x f Ú í x

'V&1"
 "D "R
 4ô4÷ 8ª>ö
 Â n\$Ä 5ž Äï"d
 4*61y

9 2 & ' 9 2 & ¶6%?

>~ W"D)ß ³ i ýAô '8 >~
8 N©-
œ µ é
Aô '1y Aô '1y4x 04x ' ¼4x5 94x '
4x >93 Aô '93 \$ EéK⁻ N P EéK⁻ N P EéK⁻ N P
\$ Aô '93 \$ EéK⁻ N P EéK⁻ N P EéK⁻ N P
Aô ' 6 2 1 2 Ā n • W D a W D È W5 D
Gÿ * \ " (™ 1 2 5 ¼!Q 3 0 '
€ Aô ' € ¡ " " (™ 1 + Ā M Ž + b " k & ó = 5 ¼!Q 3 0 5
Aô ' 7 Aô ' 7 ö - æ 7 ö 5 ` é 7 ö 5 Lt ... ' ' ¡ 7 ö '
ö)ß ³ ĩ7-j 02« j ' ¼2« j 5 02« j ¼ ¼2« j '
Aô ' * ö α Ä Å α
)à(æAô)ß ³ 0ª"DCXGÿ
')à(æB3 ž • K⁻ O »>|-#{ ž 5 k1ÑG L 3,' ž ')à(æ>•Āk1ÑG L 3
\$À

>| ž È 0;"d 4*61 +O F 4*63+5 4*67- È j P Ğ- } ÎLu 4*6"dGÿ 4Ö
P Ğ™ % 4*67- È P Ğ \N©- à ÎÏ"d 4*6"dGÿ j P Ğ)à 9'V F
+O F""d 4*61 ™ % 4*67- È % Cã \N©- Í^?±"r Ä)à 9 G

œµé			8 N©-	
Aô '1y4x	Aô '1y4x		04x ' ¼4x'	94x '
>93 \$	Aô '93 \$		P' W¾ P'	?¾ P'
Aô ' €	Aô ' €	1y xF 5 \$ 4x '	0 W\$ 4x '	AÑ s1y xF 5 O?ù š 4x '
Aô ' 7 ö				

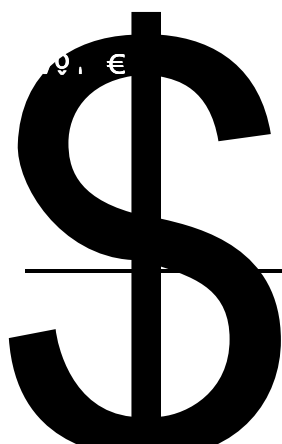

0\ Ä0 (ß³ i ýM" { > @ ð '

>~ jL™(™CX ú 8ª3+5 jL™ W1y4x T Ý ÄÅ

jL™(™CX Gÿ > d+ Gÿ" Ä 4 Ä	> J ú+O x 8ª Ä 0 Ä			
	0	0	0	0
4•	3	3	3	3
"4Ø	3	3	3	3
"4Ø	3	3 Ä \N©- Ä	3	3

i ž :>~ È T È \N©- jL™(™CX ú 8ª3+5 jL™ W1y4x j 3 Ä

)ß³NpL™%CE ĩ B 6

Í ž É *AîN©-)ß³NpL™Aô' °_, I È Ä +- ÄÈ *AîN©-)ß³NpL™%CE ĩ B
6?±"r?ñ>~ Ä

>~ *AîN©-)ß³NpL™%CE ĩ B 6

)ß³•00; Ö Ä (Ä	jL™(™CX ú 8ª3+5 jL™ W1y4x			
	±Q j ä Ä 3 Ä	Q Ö j ä Ä 3 Ä	J Ö j ä Ä 3 Ä	E« Ö j ä Ä 3 Ä
)ß³Q Ö•OjÄ (Ä	,9	,9	,,	,,
)ß³J Ö•OjÄ (Ä	,9	,,	,,	,,
)ß³~ Ö•OjÄ (Ä	,,	,,	,,	,

i ž :>~ È i ž \N©- #¹ ú, (™CX ¼ 8ª3+5 jL™ W1y4x j p X `,)ß³•00;
Ö È5 8 » u ö ' ;)ß³;ýFD ´ ÈN©- 4)ß³?±3P)ß³NpL™%CE ĩ B 6 ö å?ñ ;>~ Ä

>~ \N©-)ß³NpL™%CE ĩ B 6

)ß³?±3P	jL™(™CX ú 8ª3+5 jL™ W1y4x)ß³•00; Ö Ä (Ä	4?±3P)ß³NpL™%CE ĩ)ß³NpL™%CE ĩ
W"D)ß³	3	(,,	,,

i ž : T Ý È W"D)ß³NpL™%CE ĩ j , ,4x x !" È \N©-)ß³NpL™%CE ĩ j , ,4x Ä
)ß³NpL™Aô'1y4x B 6

NpL™1y' B 6 Í ž?ñ>~ x \N©- NpL™1y4x T Ý5 ì?ñ>~ Ä

>~ Aô' CE1y4x B 6

)ß³NpL™%CE ĩ	,9Ä,9	,,	,,	,
Aô' CE1y4x	0	¼ Ä \N©- Ä	9	1° ... 6 Ä

>~ N©-)ß³NpL™Aô'1y4x

¿'	N©-	NpL™%CE ĩ	Aô'1y4x
	W"D)ß³	,,	¼

5, :H \N©- NpL™Aô'1y4x j ¼4x Ä

Aô'93 \$

W"D)ß³ Ö i ž É *AîN©-)ß³NpL™Aô' °_, I ÈÄ +- Ä, ?ô È È)ß³

Ø ^# ? »N©

› Ä Ö@ x f Z fLb Ô

- h3+5 Lb Ô

-l<Lb Ô

DÛ fLb Ô

{Lb Ô

• Ä *6 F(© W

F?ð > W(æ

-() ö Ö "d

Oj ¼:è"- » Ä N 3Ä

\$æ@ W

k?±+XFD

q Ä0c Ê W ¼ ý Ä W

0c Ê W

6Š 8 j ä

/±G}{™

q 0 Ä+O 1 -Ct É

! ³ 9 ä OE+X

q ¼ Ä Ī 3 45ž

Ī 3 45ž é#

q 9 Ä F EÄ Ě

5>ð é#

F EÄ# ? »N©

Lb!':è"-ð%?` OEjp0ª"D]Ä F }>G"2« Ä H Ž2! [Ö@ Ä \F &?±E«>ðE« " ÈLb
!' 5>ð ú é ~•• ÄG} 7"ð%? Ä U 4*6Aî 7 Ä B0ª, ' é ~ 7-! »+‰ 9 ä(™
Ø ^ ¾Ld ù ÄFJNp, ' Ä o ÄF /ë& › ý Ä' \$Ä Ä Ä\$Y = ÌCµE÷ Ä 1 é ~ ö 1 Ä Ä
>G"2« ÄH Ž2! [1y 6 0 ^ n È 7 ü\$' Ø Ä Ø j Ä 7 9"ð%? Ä U 4*6Aî 7 ¼ 8F2, ' f é
€ É Ä

7- Ö@ !:è"- & È ÄB ™ dLb" M' § Ä

d F - 1 ~Lb Ô-İKOE

0' '7&6@G".á =

d '7& { ‡

8çF? >#â f È 9 j&ø, ' j%ð W8 £

\$æ ¾"d ÄG.

+X ¾5 "dB3 S +1y

0c È

=6Š 8

G"2« ÄK ÄK

+a ¾ x.á W ÈB (™CX))ß ³ 9 j ä

45ž } Ä òL5 \œ (Ī 3(™ x f0; ç Ä 45ž Ä1V 8 - æ ¼ ` é 9 £# ?ð Ä] ¼ Ä 00Gú >
Ä • Ī"d3+5 Ä

)ë*³+& F • É ! Ä5€ ÄF žFJ X1á F z8á | X1á x =é4é)ë*³+& Ä Jñ- »)ë*³+& Ä •
É+& FH Ž ! Ä5€ ÄF žFJ X1á x =é4é)ë*³+& Ä É+& FKpKQ; JÒ - ! Ä5€ ÄF% Ä -
8á l1á Ä4Ô5\$ ~1á F7& 8 ~1á

JñD F EÄ & ÈJÒ ! 5>ð, ' +X ŽE-F EÄ Ä CŞF & 5>ð?± ¼ ¢ È>ðE- Ä0c Ö Ä Ä È È Ä
>"Ä

» u,´ 7- È ! § 9 d+O ¼!Q+O,´ jL™ Ä

d+O!Q+O jL™ W ú™ “FD´Aö [

» u]_ V +O d+O !Q+O Æ+XIE± ã ¾(™CX WCX ¼ » u2« » (Ä™CX WCX _ 7 »
u)(™CX 7-FJE÷"W F Ä"d@ Ä @ Ä (™ É {L\$,´ ý Ä1yE÷0;))ß³ x+O" Ä » u2«
»,´ = < È 7- x+O-(Ä,´ :F E÷0; = < È 2'ó' 7- x+O(™ É"W F Ä ' @ E÷0; È"ô%?
â#G 7- +O"d@ E÷0; Ä (™ É =-(éE÷0;1y1y Ä&&® Ä6&è » u ° °+a ¾'ó' x+O 9"
(™CX6<FP @!Q+O" Ä

&&®(6&è » u d+O' "D" Ö

\N©- #1 ú, "X"d1y 9" ¼ C'ó2«(™CX X +O"ô%? Ä &&® & x+O d+OQ+O j ä Ä\
N©- +O x úC^ ^E÷0;] È d+O !Q+O jL™ W ú™ “FD´6 Ä?ñ>~ Ä

>~ k?± d+O!Q+O jL™ W ú™ “FD´Aö [6 Ä

(™CX

>~ A - F 1 J 08\0%? » u ĩ ²).

» u ĩ	Aî 7 ÄC^5€ Ä1ÑFf1y Ä	ê j 3P	8 f 3P
*)à X). Ä Ä			

FJE÷) ~ - æ.# F ² α » uB3 ò á 6 Ä È ØF 3+5 , ' » u k?± j&·&@ Ä
 (6&è ¼\$Ö"é Ä&·&@ Ä(6&è Ĩ k?± j Ö M #Të,) Ä F 1 Ø&· x +O x ý ÖEE÷0;] x+OM%
 +e È EC\$&·&@(6&è Æ 1 ý Ö EC\$ ÄNi ÈFw >&· +O&·&@ Äî 7 =Lb(6 È EC\$&·&@ \$Ö
 "é Ä"ð%? Ä k?± Ĩ j Ö ý Ö = f È ÄNiD "é xÄî 7 •• +OD "é x>ðE-D "é Ä

» u ²). 6 Ä

i ž É *ÄîN©-)ß³NpL™Äô' ° _ , l ÈÄ + - ÄLt ... (È"ð%?NÁ)., ' Ø9€
 l>~ Ä?ñ ; . Æ & +O ? , "ð%?, ' ²). X # È +O W , "ð%? ²). ð X

Ä 1ÑFf +O ? , "ð%?, ' ²). X # È +O W , "ð%? ²). ð X # Ä
 \N©- X"X"d5€ jÄî5ž ¶"X+X, ' » È>~ Ä "X"D"ð%? ð#(Ä "X"3Fh È f"X"d Ø5€ +O
 "ð%? & È 9 xG÷ NpL™Lb93 Ú í È u \!QAô "X"d 55"ð%? ³ð%? , ' j P P , ,
 ' È"ð%?, ' ²). j Ä

1F90W » u

0 W » u.ž È, '- , ' _J,) " » » u ð³NpL™ 6 Ä È !MŽ ? £-p i³ » u
 = \$)ß³NpL™ Ä \N©- <- § 9 J Z » u NpL™ \$ (È v)ß³NpL™ 6 k?± J,) 7- O EC\$ è ^]
 " Ä &·&@(6&è x+O, 'L\$ Ö : y, % Æ XE³ W » u ÄN©- 0 W » u, 'ž È í ž » u
 \$Ä j > > ì, ' W ? ¼))ß³j ý Ö, Ö Ä

\N©- #¹ ú, 'NpL™ (™Äk?± _"X"d Ä"ð%?, "X"d+a#â-(Eœ F j"D-(È F • W"D È A
 ~ \$)ß³™ Ä ")DFw >&· 9'ó' ¼(6&è, ' jL™ È) ~EéNpL™ j ý W Ä !"63<•"X
 "d Ø5€"ð%? j 0 W » u Ä

表 E.1 泄漏频率表

部件类型	泄漏模式	泄漏频率
常压单包容储罐	10 min 内储罐泄漏完	5.00×10 ⁻⁴ /a
	储罐全破裂	5.00×10 ⁻⁶ /a
常压双包容储罐	10 min 内储罐泄漏完	1.00×10 ⁻⁴ /a
	储罐全破裂	5.00×10 ⁻⁶ /a
低温双包容储罐	10 min 内储罐泄漏完	1.25×10 ⁻⁵ /a
	储罐全破裂	1.25×10 ⁻⁶ /a
直径 ≤ 50mm 的管道	全管径泄漏	5.00×10 ⁻⁵ (m·a)
	全管径泄漏	1.00×10 ⁻⁶ (m·a)
直径 ≤ 50mm 的管道	全管径泄漏	5.00×10 ⁻⁵ (m·a)
	全管径泄漏	1.00×10 ⁻⁶ (m·a)

NpL™ » u õ ' 6 Ä

Ã \N©- W"DNpL™ » u63<• Ö

\!QAô 'NpL™ » u õ '63<• 0 ‡"X"d Ø5€"ô%? Ä "X"d"ô%? > U ,'"X"DF • W"D)ß
³ È j ý ~Eé)ß ³0ª"D ú ~Eé)ß ³ Ô- 7 Ä !"N©- k?±63<•"X"d Ø5€"ô%? >"X"D Ä
n õ ' Ä

t% P Ñ ' €P\$D`°Rtià j u63R@ð 3û c3È %•Ù#esÈ „,ò joQY @

ižAÑ1Ç 7 j P ÌEQÚ 7È !""X"d"ð%? >ÛAÔ j_F 5 Â nÄ

' M û ö Ö Z W ¼0ª"D ö Ö È =AÑ1Ç*6 ç Ä ™ "AÑ1Ç *APG÷+X) 7 2 ; Q
? Ä

Ä Ä » u\$Ä ò

\N©- NpL™N'#{F9 i ýE³ W, "X"d"ð%? x+O, "X"d U È » u\$Ä j>~ñ>~ Ä
>~ "X"d Ä n\$Ä j

iL™\$Ä	" (™	Ä n\$Ä j
"X"d Ø5€	"X"d Ä"X"D Ä	N J Ä V N J Ä V

Ä Ä "DB' ò

\N©- "X"d"ð%?NpL™Aô '1y4x j ¼4x È!"DB' ò F9 0 = X"DB' ' &F >| > Ì

N'#{ Ä

>~ W"DNpL™N'#{G'k?± 0

ò 2« »	F9N©	
* \ ò á	"ð%? » u\$Ä4ÿ Ö f	L4ÿ G4Û
	» u\$Ä2« »	F 5 Â n\$Ä
"DB' ò	"DB' ' &2« »	0 h?ñ"DB'
	NpFO P V	
)ß³\$Y Ö	
	-(\$⁻ Ö	
	0c È Ö)	
ì ò	'>~208 Ö	Ä \N©- » u"ð%? ` N Ø3 \$ μ • `M', 'O W, 'O ` Y+X2« » j p 2 Ä
	'63-'	i ž É * % 7 - æ * \ " » j ` .5F5 ?ð93 1\ G 6 Ö Ö Ö Ö ` .5F5 ?ð93 É ÉAô '93 \$ μ `Q 0; ? ¼ PÈ !" =63< ` ' Ä
	` ž21 Ö P	

Ä Ä W"D" W4ø&é#f Ö IF9

4(™CX, " W4ø&é#f Ö I?ñ ;>~ Ä

>~ " W4ø&é#f Ö I

¿'	(™CX =0	& \$ 6'	" W4ø&é#f Ö Ä P J FÄ	" W4ø&é#f Ö Ä P J FÄ
	"X"d			

Ä Ä NpL™ » u õ ' 6 Ä ú » u > ÌN'#{

7 \!QAô 'NpL™ » u õ ' 6 Ä ú » u > Ì * \ Ý>~

\!QAô 'NpL™ » u õ ' 6 Ä ú » u > Ì * \ Ý>~ñ>~ Ä

>~ » u\$ÀN© ú » u > ì * \ Ý>~

NpL™ » u õ ' 6 À D

>~ WNpL™ » u õ
' ýF

"X"d Ø5€"ð%?

)ß³NpL™2« »

"ð%? » u

"ð%?Aî 72« »

Ø5€

ý CE\$Y Ö

ý CE » È 0 3 D h »

"ð%? jL™(™CX

"X"d

0 W ^ XGÿ N J

0\Ä0 (ß³ i ýM" { >@ð '

J)""D"ô%?,´ ð#{¼ » u 4*6 Ä 9 0 ‡ ¼ ¢,´Aî í ¼ ý OE?ô93 È +a 0 Z8 Ø x f3+5
ý OE x f È 8 Ø _ Ø » u Ä U 4*63+5 F • OE(æ 1 Ä

9 X ¯+X""D,´ 8ª+O x>ô5ž j1y 7- 9 'ó 9" "D f"ô%?,´ j pAî5ž 'ó"D f
ð#{ ÖA- Ä

:""DUCNp jG} 9 7+XAî 7 È ï +O » u & 0û £ _+X 7+XAî 7 È !Aî5ž ü
D +e\$À È¯ } OE+e +O » u È ÿ A » u &L\$ ¼ j ã x

"D" W4ø&é#f Ö , ' i ý93 \$ j P x W"D" W4ø&é#f Ö , ' i ýD /ë j PÈB 93

\$ μ » u3W U Ô/ë é x k?± _J,) \N©- ² j μ, ' OE ê ^ Ä

p)ß³ NpL™ 1Ñ*6, ' ?±"r * È XNpL™ » u(æ 1 ; ÄF >| Ä U Ô/ë Ä !" È 1 JNpL™

» u Ä UN' x Ä u 663<• > ~Eé j 0± » & Ä UN' xF >| 9 x6,, Ø È >.ž6,, Ø é ? ¼

ý Ä0; ç È >.ž +O » u &, "w Ö0; ç ¼ Ä U Ú í È Añ X +O » u > 6Jĭ μ 6 j

ã93 \$ μ, ~G ê ^ Ô/ë ` 1 ~ ` V È Añ ê "A+O -CR x 1 ~ Ä

\N©- ² j +O 9"X"d"ô%?" » u > È *Aî ... } Ä0û £ _ Ø Ä UN' x0; ç È ! ú

& > ` ã93z s, 8qly ~N' y#f @, p, ' 4'7°†, ' -BpÁDF ÎJ•Ó Š -ð£à Sû N "CE!\$ H wbĐ @ @

jÆ\$` ã93"q•P³à— "G L Ô/ë ` 1 r H wbĐ @ Ä0'ñLÂÒ€zB{Q¾A- È*³ > ,π „Á...-E¶ H Ô/ì 0

***0û)ß³NpL™ » u- #{3+5**

B 3+5 5 - #{ê^ Ä - #{Aî 7 T éM', *Aî È ^LtF 97- È,)ß³- #{1 F
>| » u>,)ß³- #{ Ä

7)à j ê^- x Ö 0 +O"ð%? » u È l* ê ^0û £ AE-L\$ k1Ñ Ö z È !0û £FJ
. LtF ê^ }° -; È i ž đ 5 Ì È))à jF >| Đ jFJNp1y Ú í Ä < &?± Đ j) jL™
G }F >| Ä đ È ú &)à 2 h)à B' !G÷ Ä) Ú í Ä

8 ?öNÁ- x Ö 4Gý?± œ Ç } ¼Aî í wAî5ž- x tÿ>ð5ž È) ± Z+O xE÷0;F >|
~ é }- x Ä1 jGý?±G }Aî5ž?öNÁ- x tÿ d È • ...Aî5ž ¾- x Ö Ä

9 &›&@ { Ø ÖA-3+5 Ö 4E-L\$Aî5ž ¶&›&@ { Ø ÖA-3+5 Ä
i ž²j, ÎLuM0?± È Aî0±)ß³ » & Ä U 7 UG È ;Aî Ä U 7 UG Îœ Ô ú Ä U
œ ?4ð È 0±)ß³ » & Ä U 7 UG Aî X Îœ Ô È h œ+a Îœ Ô k + -1Ñ Ä f +O
0±)ß³ » & & È+a0±)ß³ » & Ä U 7 UG COCS œ (Ä U • \$ œ,´4ð4÷ ¼ 7 U Ä

Ä U 7 UG _0±)ß³ » &, Ä U s È j´ È ~ sCOCS œ ()ß³ » &, Ä U 4ð4÷ 7
U œ Ä k 7 U ¼ Ÿ k 7 U 6 [+a k4ÿ*6 ¼ Ÿ k4ÿ*6 ð + Ä f k 7 U ¼ Ÿ k 7 U = X & È
+a k 0; 8 ð + d & 7 U Ä

Ä U 7 UG ;Aî)à j ÒL™4ð Ä)à j ›4ð Ä FJAß6,,5 4ð Ä k+Ç • \$4ð Ä +O#k >(™Ct
Lì4ð Ä Ä U- #{4ð ú Ä U# ,Lb4ð1y C J6|7- ?4ð Ä

Ä U 7 U] ó ; E î , ' Ô / ë - j ! ' È ¨ * 6 - # { 5 ì : Ö » u Ä U 7 U] ó Ä

Ä UN' x

NpL™ Ä UN' x k ? ± _ j ¶ J ,) G ý WNpL™ » u + O & p A î Ê , ' 3 W U > • • Ú í È F } \$
W , ' ê ^ T Ñ ¼ CR x • a È X 0 ± , ' NpL™ » u] È 7 - OE ö FO ö . ž ` 4 * 6 » u ¼ x f » 1
... È ° • a L } ` 0 ~ L € Ö Ä i ž 9 £ # » # ? ô È Š 1 ¶ N ' L b j k ' ; ' 7 , M # ¬ 9 ¶
0 7 U Ä > | { 9 * 6 Ä > | { 9 x Ä > | { j FO Ä 6 • a L } ` 0 ~ ; ' İ I È 5 F f

? & 9 x, ' µG Ä FG FJAß6,,5 {!â Ä
; » u +O > ÄG÷ , ' 8ª 4*6 Ú í
i ž 8ª?ð0; Ä ý OE?ð0; , ' ° _?±"r È.ž ÊG÷ , ' 4*6 Ú í Ä
< ê ^3W U+ç " Ä Ô/ë
Í ž) 7- +O jL™ ñ » u j p ÄÄí ú ~ \$ ð á, ' 6 Ä5 ì È.ž Ê ; µ é Ö
» u)à j ê ^\$5&é È Ô/ë, ' é ? Ä é# x
Mž » u)à j ê ^3W U+ç " , ' é ? Ä é# Ä
= jL™ j, ' LÄ/ë
Í ž 7- +O, ' jL™ ñ » u2« [Ä j ã0; Ö4x [È.ž Ê ; µ é Ö
jL™ j, ' Äí Ê x
» u)à jLÄ/ë j, ' B Ê é ? Ä é# x
» u)à jLÄ/ë é# Ä
> ð#{ Ä ÒL™ Ä • \$ ú x f Ú í
Í ž 9 £ - æ 7 ö ¼)à 9Ct\$Ä, ' Äö `5 ì È.ž Ê ; µ é Ö
ð#{, ' é ? Ä é# ú ð#{ ê ^Lb Ô Ä- Ú í x
ÒL™ Ä • \$ é ? Ä é# ú ê ^, ' Lb Ô Ä- Ú í x
)à j Î & - #{ ú 2 h õ á ; ÒL™ ê ; ' Ô/ë & Ä é# x
Ä U • \$LO =, ' B3 Ö x
x f » u™ W, ' Ú í x
» u 7-™ W >, ' Ä U Ú í Ä
? T ê ^)à j • Ô Ä KL' • "ë
Í ž) 7- +O, ' » u)à j õ á 6 Ä5 ì Ä LtF ` j k+Ç j , ' Äí 5ž õ á, ' 5, 8 6
Ä5 ì È.ž Ê ; µ é Ö
T Ñ ê ^, ' Eœ0+D 4í Ä é# x
T ê ^)à j 45ž Ú í x
T ê ^F ê KL' }, ' Ò • Ú í x
F9 Ê, ' T ê ^ • "ë KL' x
Ë T ê ^, ' 8\$T Ý Ä
Ä Ä U • \$ Lì

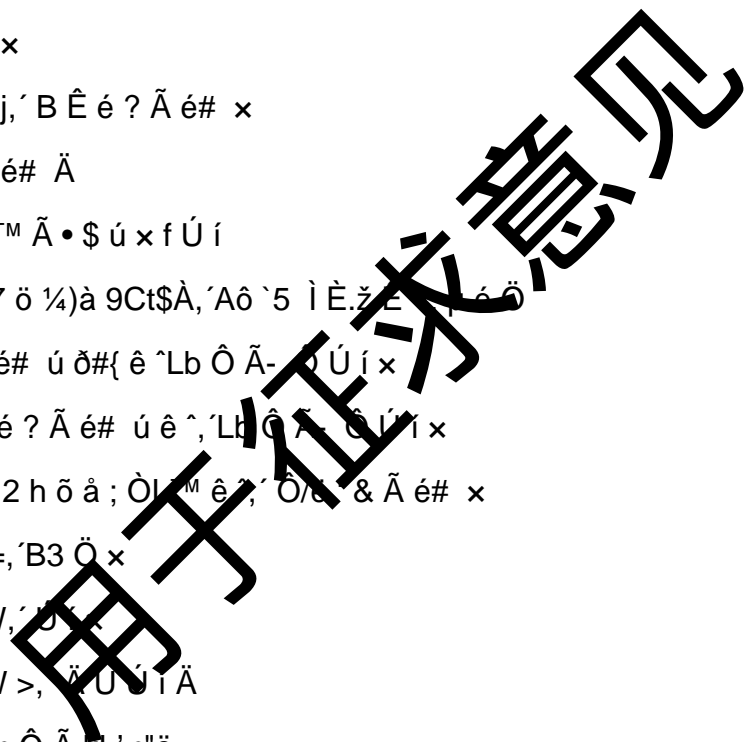

Ä Å ^ Ä U ý Ä,´)AÝ x

Ä Å/n j F ~Eé ê ^ Ä U ý Ä. Aö,´ Ó P Ä

Ä%D4óAÑ B

Í ž)à 9Ct\$Ä,´Aô `5 ì È.ž Ê ;µ é Ö

Ä Å%D4ó ö 7 x

Ä Å%D4ó93 \$ >NÁ!Q x

Ä Å%D4ó4ô4÷ Ä

ÄLt &

Ä Å4ô4÷ j´ = ... x

Ä Å l* 6,,3++eB x

Ä Å4ô4÷ Ä U • \$ 9 £ ê ^6,,3++eB x

Ä Å jL™ F – ñ+O x ... } Ä U ØB = Ñ+eB x

Ä Å FG • \$... }6,,3++eB x

Ä Å o ì 9 £ G L 6,,3++eB x

Ä Å 1 J £ M' 35ž . x

Ä Å #,LbAî í G}5ž . È

Ä Å ~Eé ` j ... } Ä • µ Ä ý?+*.pAñ 6 3 . x

Ä Å Lì f Ö Ä

5 Aê

\N©- j i ™ *N©- È í ž(™CX jL™ WAö [Èž È \N©- "X"d5€ j,´"X"d j k?±(™
CX Ä"X"d"ô%? > U *"X"D È jL™ 3P k?± _&® Ä(6&è Ä]" Ä

\N©- p X j)ß³•O- 7 k?± j ~Eé u • j Ä LtF `>~"d f ¼ j `;"d ["d
r È \N©- "X"d"ô%? » u i ýD /ë j W"D" W4ø&é#f Ö ,´ i ý93 \$ j P x W"D"
W4ø&é#f Ö ,´ i ýD /ë j PÄ

² j µAî » uN´A– ¼ FO Ä U Ú í È Añ X +O » u > 6Jl µ 6 j ã93 \$ µ,´
~G ê ^ Ô/è ` 1 ~ ` V È Añ ê "A+O -CR x 1 ~ Ä

f"X"d1y Ø5€"ô%? & ð8\ ò á ; Ì#â J%[#q XC^5€ \$ ` µ È 'f > F >| f 45ž x
!" F È ² j à * P » u"d"• È Añ7- O » u#â f(™ É,´ fLö?±"r Ä ""d 4*6N©
- Aî5ž ¶ 0 x P » u"d"• È+X ¾ » u(æ 1 ; Ì"d fLö Ä :F Ú í 9 xLb93 "d)ß

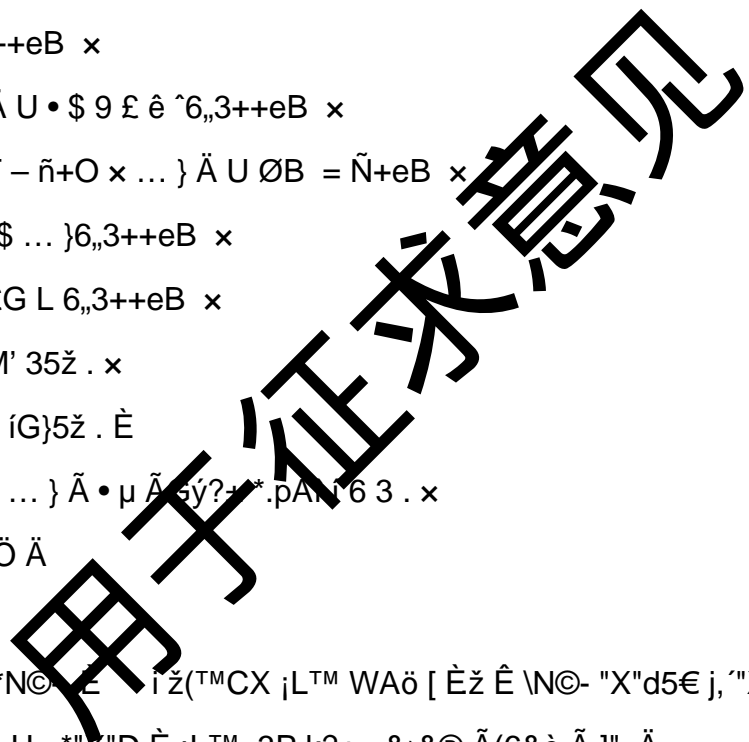

³NpL™ È= J) `>~"d)ß³´ @ i ý Ä < & È C^5€ *.p ú ñF >|Lb\$G 4*6 È m 7-F- } Ì#â ;\$G) ` ;"d)ß³´ i ý Ä

` ;"d)ß³NpL™Lb93G÷ \$Ä d x f ¼ 6 jLb\$G Ú í È \$Ä d x f Ú í k?±5 X+O x 8ª Ä Aî 7 Ä *1•5 ´ Ä k.1y éM' w XAîAÑ]63<• ¶-(Ä´ x f Ú í È Lb! ¼L} ~" (™D Ä Ä Ä%\$ Ä%? È6" (™"ð%?,´)ß³NpL™ » uL} ` 0 ~0; Ö x 6 jLb x Ú í)"X "d5€ j1y C" j G÷+XGý&éLb\$G Ú í È! G÷+X 08\Lb\$G Ú í Ä

)ßAôJ,) :F iL™\$ÄF >| ¶NpL™Aö [Ä » u/ý2« 6 Ä Ä ?±"r 1 J f È-(Ä´Lb"ë) 1† ¼ Ä UN´ x Ä

5, : pF È Aô 'AÔ j X U I —>| 4N©Lb"ë Ú í´ } ; È \N©- NpL™"d £ X Lb x 93 \$ µ Ä

)ß³NpL™Aô '8 >~?ñ>~ Ä >~)ß³NpL™Aô >~

œ µ é						
Np L™ B3	iL™(™CX	=0	"X"d Ä"X"D Ä	"X"d Ä"X"D Ä	"X"d Ä"X"D Ä	
		^ X kGÿ W				
)ß³•O W	W"D	P93 \$ µ è	ê	N 93 \$ µ è	_____ è
		`>~"d	!ÿ œ ßÛî Ìlä Eé	P93 \$ µ è	Ä 0 W Ä	___ è
		`;"d)ß³•O-7 04x	6´	6´	6 ¥
	W"D	"d Ì7-•O W	*´	*´	* ¥	
		3D VLb" W7-	'´	'´	' ¥	
(™CX ú 8ª3+5 i L™ W		4´	"4 ¥	"4´	4!´	
		0´	0 ¥	0´	0 ¥	
		3´	3´	3 ¥	3 ¥	
)ß³•O0; Ö	W"D	(¥	(´	(´		
	`>~"d	(´	(´	(¥		
	`;"d	(´	(´	(¥		
)ß³NpL™œ ï	,9´	,9´	,,¥´	,,´	,´	
Aô '1y4x	04x´	¼4x¥	94x´	1° ... 6 Ä´		
Np L™ Aö [(™CX iL™ W	9" 9 ä´ ¥		C'ó C(6´		
)ß³NpL™ 2« »	"ð%?¥	&*&Ä(6&è d+O !Q+O" (™ Ä n´			
	i ýFD´	W"D¥	`>~"d´	`;"d´		
» u õ´ 6 Ä	\$Ä jAî È é#	AÑ1Ç#¥	4ÿP¼`1Ç#´	!³`1Ç#´		
Np L™	W"D	N#{ Q »	6 / \$ %	\$) 7 2;¥	!´	
		N#{5 ì	W"D" W4ø&é#f Ö È 0 W i ý93 \$ ___ P			

N'			W"D" W4ø&é#f Ö È 0 W i ý93 \$ ____ P
# {	'>"d		
>			
Aô	';"d		
'			
Gý&éNpL™ Lb93 Ú í	"X"d5€ jAî5ž P, '\$`! ŠLb\$G 4*6 È ²j à * P » u"d"• È Añ7- O » u#â f(™ È, ' fLô?±"r Ä ""d 4*6N©- Aî5ž ¶ 0 x P » u"d"• È +X ¾ » u(æ 1 ; İ"d fLô Ä		
Aô '5 Aê > *Ap			G÷ -(Ä Ú í > È)ß³NpL™ Lb x

.ã Ä n j ýAô'

i ž+O 1)ß³G É £ ¾5 1© ¼ Đ j Ä)"D I F >+O 1 Ô-(£ OE, '7, ??ñ È
 Ä)ß5, 8 Ò Ó ' Ä?±"r È 6"D I F4ã •)ß³j ýAô' Ä \!QAô' ò—É] - F
 +O x 1 J\$Y Ô"D f Ä n h1Ç é# > Ö z 7 ‡ ÄB >| ÄÊ j? -1Gý&é>| J *AîN©- .ã Ä
 n)ß³j ýAô' 5F f 7 ‡ ÄB >| Ä, FJ. È Ä {}ß- Ò Ó Ä 1y · &?±"r È p ó
 +X\$5#17-\$Ä Ä²7-L)6G ° _ Ä %' %7- Ä f Y+X1y éM' *J,) W L) a Ú í > x f
 ?±"r Ä

.ã Ä n x "8²&é 0?ø>~

.ã Ä nGÿ h1Ç ò—É] - F +O x 1 J\$Y Ô"D f Ä n h1Ç é# > Ö z 7 ‡ ÄB >| ÄÊ
 É j? -1Gý&é>| J *AîN©- .ã Ä n)ß³j ýAô' 5F f 7 ‡ ÄB >| ÄÄ {}ß- Ò Ó
 ' Ä 1y È p ó+X\$5#17-\$Ä Ä²7-L)6G ° _ Ä %' %7- Ä f Y+X1y éM' J,) W * ý"
 L).ã Ú í Ä
 ! ò—N©- 0; 6 Ä È .ž È \N©- & 2 Ä n)ß8² k?±j+O x3+5, ' F.#'ó É'ó' Ä
 nGÿ Ä J+O xE÷0 Ä nGÿ A) 1 JC] •+e ÈLÀ [, ' Ä nGÿ Ä \N©- x ñ j"R"D È OE j\$5
 #17-\$Ä ý A "Éé"-E-ò+X"-é È ý A & 2 Ä n Ä !" \N©- +O x"R"D Ä %' f Y+X
)ß8² È OE j \N©- & 2 ý Ä)ß8² Ä § f x Ä")ß8²?ñ>~ Ä

>~ & 2 x Ä8²&é 0?ø>~

¿'	Ä n2« »	Ä n\$Ä	'ó É/ý2« F+XFD	x" ý Ä)ß8²
	F.#'ó É'ó'	Eœ F Đ' &' "D	"R >, ' n"D	Eœ F Đ' &'
	ðC] •, ' +X, ' +e È x+O, ' Ä n	+e	k?±+O x3+5 ÄEµ Ú+O x3+5 ¼Lt Ž3- 5, '6G+eAî í +X+e È x+O, ' Ä n È = #¹ ú F È+e È	
	+O xE÷0; Ä n	7a.ã Ä0ª"D	+O x)ß8² İ"D Ä0ª	7a.ã
	%' f	:è-	+X ¾+O x)ß8²	
	\$5#1 x ñ	"R"D	OE j\$5#17-\$Ä	

.ã Â nGÿ h1Ç

ò'—É] - F +O × 1 J\$Y Ô"D f Â n h1Ç é# > Ö z 7 ‡ ÄB >| ÅÉÉ j? -1Gý&é
 >| J *AîN©- .ã Â n)ß³ j ýAô '5F f 7 ‡ ÄB >| Å ÉÄ {}ß - Ò Ó ' Å].ã Â
 n, ' h1Ç é# È h1Ç \N©- , .ã Â nGÿ Ä

Ä Å h1ÇEé+| Ö \N©- *Aî µ é#¹ ú, ' ~G Aî í ú+O x#k Ø]'ó É'ó' Â n Ä
 J+O xE÷0; Â n Ä ðC] • +X, ' +e È ' È x+O, ' Â n Ä %' f Y+XGÿ Ä \$5#1 x ñ ÿ Ä
 Gÿ Ä

Ä ÅAÑ1Ç œ ?

Ä Å h1ÇEé+| Ö \N©- *Aî µ é#¹ ú, ' ~G Aî í ú+O x#k Ø]'ó É'ó' Â n Ä
 J+O xE÷0; Â n Ä ðC] • +X, ' +e È ' È x+O, ' Â n Ä %' f Y+XGÿ Ä \$5#1 x ñ ÿ Ä
 Gÿ Ä

Ä ÅAÑ1Ç œ ?

7 & 2 Â n kGÿAÑ1Ç œ ? j Ö

$$E_{\text{co2}} = E_{\text{燃烧}} + E_{\text{过程}} + E_{\text{电和热}} - R_{\text{回碳}}$$

?] Ö E_{co2}^2 & 2 Â n kGÿ È W

$E_{\text{燃烧}}^2$ ð#, 6G F.#'ó É'ó' #k Ø x+O, ' & 2 Â nGÿ È W

$E_{\text{过程}}^2$ +O xE÷0;] x+O, ' & 2 Â nGÿ È W

$E_{\text{电和热}}^2$ ðC] • +e È ¼ ðC] •' È x+O, ' & 2 Â nGÿ È W

$R_{\text{回碳}}^2$ * .ã x ñLÀ [, ' & 2 Â nGÿ È W

8'ó É'ó' & 2 Â nGÿAÑ1Ç œ ? j Ö

0\Ä0 (ß³ i ýM" { > @ ð '

$$E_{\text{电和热}} = AD_{\text{电力}} \times EF_{\text{电力}} + AD_{\text{热力}} \times EF_{\text{热力}}$$

$$?] \ddot{O} AD_{\text{电力}} \tilde{A} AD_{\text{热力}}^2 6 [j \check{C}] \bullet + eG\ddot{y} \frac{1}{4} \ddot{E}G\ddot{y} \ddot{E}$$

>~ .ãÂnh1ÇGÿ>~

AÑ1Çò

h1Ç5 ì

h1Ç93 \$

h1Ç(™É

ö#,6GGÿÄ71PÄ

Än.ãGÿÄPRÄ

.ã"W F)-ÄÄ

&2ÄnGÿÄW

F.#'óÉ'ó'

"R n"D

+O xE÷0; Än

h1Ç(™É

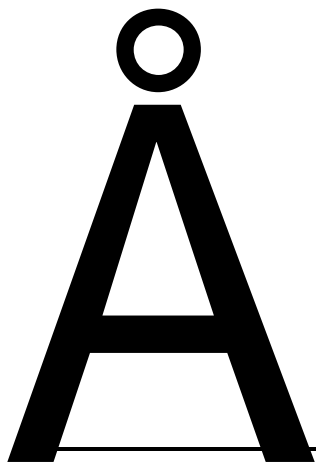

ÿ" L}.ã Ú í ¼ x f?±"r

Ä Å+O x\$5#17-\$À

7 \N©- +X'V<•""D "R È +O x x ñ j\$5#17-\$À 17-"*ÔYbD ²•1¼"À

ÄP ≠#146G ° Ç LÇ(4•tXq 5ž1yL çóMpKá°@ö--+O 5£Pð£A7†£ C

¿L

CYB7"e

#GEž6p úE–DÛÈÇ V# :D Ä #GE– £ ~ ÄAî5žLb\$Ò x Ã İ"d ,#q\$P Ä İ"d fLö"• Ä
"1.2"• ú ! ³Lb"ëAî í È fLö#GE– Äí úL}"dE÷0;] x+O,´ İ"d ¼# #v Ä ` *
1d,"Th4 = E 0 2@đ BM = # Lî<}!Ä 5 › âY`

用五

Ä Å U I 9'— • Z,® 6,® F >|j`,'1Ñ*6 ¼ OE È Lb! œ H" Ä § f?±"r
42« í ` Ä Î)à í `~Eé \$ Q Ä(TM É 6 n ?¶- Ä * •E-E¶
â#G Ä í)à j`M' .œ F Ä O é 0 F \$# OE J Ä \$S OE-E¶ ö L F E Ä Ä
*1• ` wM0 X œ H OE J j p ¼ `E-E¶ * • }5ž ' >ö œ H X4i- #{ ¼?öNÁ- x
Ä |j È ?öNÁ- x Ä% Cä) ` OE J)à j ¼E-E¶F * ö ä- x?±"r Å È | > f ` >| J k
1ÑG L ¼+O 1)B³ 3G L 6,,5• Ä Ð j œ H X4i- #{ ž, ' Ä+X È)à j X4i- x 3 0 ? &
w I E î ` P J R & È í ... } Ä Ö û £ OE! œ H OE J Ä

0Aô U Ö"j § Lh"ñ à ó

J,) í O x+O, í I" d ¼+O#k"" d È * ;"d)B³ Lb"ë Ú í Ö
Ä² j ` >~ 0 F Ä k f 0; í & O * 0;GyE³ W È 0 F O é ú\$' ON' ü OE J
6 x+O# #v I" d È Ä î 71ÑFfB » û CXG÷+X\$5#1" d È » I" d (# #v I" d) ð #ž(TM [GyE³
W È í & X í j ` Ä î 5ž# #v"1#ö"• È 4*6 ># #v Gy = Y+X È =7- ½ Y+X, # #v ù
F 8# f `)B G L 7 È, ' û j F >| 4*6 Ä í E÷0, P Æ Æ 3 Ä î 2 í Ä î 7 Ä E-E¶
1yF :U Ä â#G ú5\$ E÷0; JF J x+O 0 È Gy, ' [é" È k?±" (TM j.#"é2« È) F 2«
I" d Ä y A Ä n Gy Ä í & X j ` Ä î 5ž CL, ' Ä î 5\$ Ä n OE n j ` È X j à Ä î 7 4 Ä î
"é fLö >ö5ž È x+O, ' [é I" dLö] fLö >E F18#)ä 9"" d 4*61 4*6 È =-\$ Ö A F)B³
Ä n Ä
Ä X í O } O È k?± O * í È j à I" E³ J È +X ê E³ A È 9 ê63<• È
!y ê Ä n"" d Gy 9 P Æ Æ È x+O#k"" d 4Ö P Ä X í j > O È Ä î 71ÑFf ' >öE³
jLö] È í ê ^ Î DE³ J F 9 C W ê63<• È !y ê Ä n"" d Gy 9 P Æ Æ È x
+O#k"" d 0 W 4Ö P Ä í ê ^ +O#k"" d F18#)à 9' V F+O F"" d 4*61 4*6 È !" p
FP @ = Y j y • E³ ? Ä

0Aô U &)â¹ § Lh"ñ à ó

J,) í O, ' š "" \$Ä È Aô ' ?±"r >5 í G ÷ ²; š "" x f Ú í Ö
Ä í j à Ä m Gy F 9+X ~ š , ' j à Ä î 7 È ! È O) j à Ä î 7 F >| 5\$ Ö ¼ « È
- ! 18ÿ -(æ 1 È y E « Ä î 7 F >|(æ 1 = £6<FP @, ' š "" Ä
Ä ?± H F í & L\$ È) j š , ' j à E ÷ 0; ² f TM 1y È F >|Lö] OE J È 5Y. š ""
, ' & L\$ x X LL\$ /±! ' í È y E « í š "AL N È Ä ² = F }, ' LL\$ í & È MO
Ç ` f `)B G L, ' © ö È ! A f ` u" A œ z Ä
Ä) F D /è í OE J ê ^ ?± 9 ä Ø Lb Ô Ú í È š C p E ÷ G % \$ Ä ?± G } V6c5™ ¼

Lb š d- 1y õ?±, 'Lb Ô+X ñ È) W ¾ G Å\$ Å, ' * È š \$À È Ä *FP d &LÄN#L\$ F
G÷+XLÄN#5™ Ä

Ä > ~Eé • ´ ¼ u • j, ´ u"AF >|8ÿ -, "IFJ È ±"r |) OE J &L\$, ´?±"r È f È
OE JAÑ B ÈU | 9 È, ´ OE J &L\$F >| OE J È ÿ A0± š) u"A, ´ j ý È f™1yQ š
Aî 7, ´ OE J İ | : = 1 Ä X LL\$ Ä

Ä) í E-E¶?± U | 1Ñ*6 È U x í E-E¶>|PİFO Ö È y5CE-E¶F EÄ š j ý Ä
0Aô U 0 %o Ö(ÿ)â 1 § Lh"ñ à ó

í E÷0; x+O, ´ * f İ(™ 5 +O#k³ n ¼ *1•³ n Ä J,) í O, ´ * f İ(™ È G÷
²; 45ž Ú í Ö

Ä *Aî é Ä f+cB' Î*6 0; İ 3(™ 45ž h ö {5 Ä í ... } öN« U | 9?ô È Î*6
- %o# Ä \$S O Ä*1•³ n1y * f İ(™ Ä n, ´ {5 È 9ç Ç f ` È *1NŠ | © ö > é X
7 È, ´ 4ã ` &é 3 O Ä

Ä F EÄ *Aî 0; İ 3(™ Ä fLzE-j V *Aî 0; İ 3(™ 45ž h ö {5 Ä í ... } öN« U | 9?ô È Î*6
L © ö, ´ &L\$ Ä D 4î Ä Gÿ È 6 *Aî 0; İ 3(™ 45ž h ö {5 Ä í ... } öN« U | 9?ô È Î*6
%? È = Ç Cµ * h ö93 \$ F *Aî 0; İ 3(™ Ä

Ä ú &\$5F *Aî 0; İ 3(™ È X 0, 1 P¼ f } È A 6 p x+O, ´ *Aî 0; İ 3(™
~G \$5L" ÈLb!") B³ Ä

Ä F EÄ *Aî 0; İ 3(™ Ä j +X öL E-E¶ x *Aî Ä í ... } = Ç 6 *Aî 0; İ 3
(™ Ô5 Z4ÿ h ö p »F F *Aî 0; İ 3(™, ´ ... } ¼ Z êF EÄ Ä

Ä F EÄ *Aî 0; İ 3(™, E-E¶Pİ * í j ` ¼#, 4ã j ` } È Ä f â#GE- f È.ž
ðE- * j Ä

Ä = Ç 6 *Aî 0; İ 3(™ \$' • ! +O#k İ 3(™] È = Ç 6 j L™ İ 3(™ \$' • *Aî
0; İ 3(™ È = Ç ö8 Aî5ž Ö4ã *Aî 0; İ 3(™, ´ j ` Ä

Ä í OL\$ x+O, ´ 4/ý * f İ(™ Ä ú &fLö Ä ú &\$5F ÈF } Mb YK O 6 n 7-
x+O, ´ ¼!Q" Ä) ¾ í ³ n Ä İ 3 * € È ?±"r 62« fLö ¼ 4*6 È !] Y+X, ´(™ È È
ÄGÿ&é aF Y+X È4èCX Ä XCX ÄH ŽCX ¼)ë*³CX, ´ ³ n F †5 fC]1 Ä

Ä í è ^Lö], ´+O#k:U ` È?±Aî C6|,) B³ ›+O1Ñ*6 è ^ ÈCOCS İ:U j, ´+O#k
³ n5 0 fLö È ^ f `) B ›G L ú &\$5F 4*6 Ä

0Aô U+U 7)â 1 § Lh"ñ à ó

Ä =>Û Ô Ú í

Ä Å 0 } È) í 93 \$ d & Â í , ' ? ô B ? ± F > | U I , ' Ñ Ä
Ä Å U I 9' — Â î Ñ . & F > | ` > ~ => Û , \$ 5 * 6 Æ Ä
Ä Å U I x f D * 0 F í Æ J M ' È F ~ } C µ F . d • ~ \$ => Û Ä
Ä Å U I x f í ê ^ ú í j à # k Ø 93 \$ Ä / ± ! ' F E Ä E — E ¶ L ç ? > | P ! È p 9 E — E ¶
G ÷ + X 0 ‡ » Æ J # È C < 0 E — E É È ÿ A => Û . d • x U / ± í ê ^ X í 93 \$ F / ñ 8
• ` 6 n í j à F * 1 • € É È U / ± í ê ^ X í j # k Ø È (© [_ G ÷ F Ä . d • => Û Ä
Ä Å Ô > ~ O C \$ Ä Ä j ¶ Ô > ~ O È D * í ¼ 3 O j 1 y d & • ` í } È Ä
6 ~ O r Ä 4 Ö F Ê Ä • / ë È ! G ÷ d & Q ¼ ? ¶ - Ú í È L b ! ' M # Û F P @ « 6 # q a È
ï + X ¾ > O , ' 5 / F ¼ O ` = Ö Ä
Ä Å í . d • => Û 6 < ? (M b , ' O ` Ä 5 D + | µ F Ä ú í d & • ` Ä X í
5 • > 0 ù £ ¨ " ë Y + X È ' => Û Ä
Ä 5 / F Ú í 3 Ä t @ ð • Í L \$ % ¶ O ! € % Ä , Í
² , ' 5 / F Ä î Ñ ò N « p Î Lu * È X 9 Y ¾ + O x , ' * . p : È ? ± u 6 U Ç 5 / F X
i ') B ³ › + O Ä L b Ô Ä L ì + O x Ä K F P 8 B F 2 H 5 ¾ , ' Æ) B ³ 1 y é M , ' 5 , 8 Ì 7 - Ä
X ÿ ? ò Â î Ñ & È ± u 6 6 3 < • ` F — (T M C X ú õ £ 1 y 9 ä (T M C X , ' j ý È) ² j ~ \$, ' 5 /
F 7 - C § ` L b Ô L Ä / ë x ì j k È m G y ÿ A ²) L t F) B ³ , ' 9 ä j ý Ä F 9 + X \ ` ÿ ? ò x
ì - Ä + O K - E ò F O Ä & 9 2 - Ä Ç W E ³ j , ' = (T M / ý = j k x E - L \$ ~ \$, ' 5 / F é ? Ì ° È k
? ± - p G ý › + O L b Ô , ' Í x È ! @ " r G ø @ ° . Ä â , ' é È

@

È È _ E Í Ä , @ Ñ È Æ Æ ÿ ' ò Ä \$ \$ x , @ Æ ä Í

* ĭ	F	*1• ³ n	0; J%O é 6 ^ È F Ä › é & È O é fLö ¼F EÄ Ä öL F ÈLb! äMb Ä “:m Ä
	F	+O#k ³ n	62« ^ n È j)ß ›G 65 0 fLö 4*6 Ä
+O 1	=>Û Ô		x f#k Ø93 \$ È Ô>~ Oct\$À È d & • ` ú & ' =>Û Ä
	5/ F		í j` Đj5/ F Ä

F :[U)å¹ Ú à ó ¬ %>,]AđA÷

Í ž É - æ xF "" Lb"ë ° _ = ... Ê É Â"Àè Añ+cB' > h ° _?ô93 k I Ê
 Ä +- Å É Â"Àè Añ+cB' > h ° _?ô93 .# F J Ê Ä +- Å1y-(£ ° _?ô93 È
 * ĭ"D Ä ĭ"d Ä š Ä * f ĩ(™"" Lb"ë Ú í Ä
 Í à

)Aî 7 ¼1Ñ 4ï4ô & ö 1 &é 0 ..."ô%? ö#{> = Ä / '\$ 5 Ä œ	1y éM'G÷ Ä n x f Ú í È ÿ A U W 9 j(TM 4ô4÷Fh " È < & *Aî ... } 9'— É J 1 J U W 9 j(TM"ô%? ö#{> = ° _ 7 ‡ È Ä + - Ä È O 0 ... /' \$ 5 œ	
--	--	--	---	---	--

"j"— Lh"ñ à ó

\N©- AîAÑE÷0; j È X+X"d Ã8²"d ¼ İ"d 4*6 > +X éM' È # GyG÷+X xF ,'+X"d*6
% Ã8²"d ° _ Ä 4*6 8ª ¼ +X é x È -O!" Š `0 – 8*6 Y+X"dCt\$À È f)àN©- ,´ x
F W Ä

N©- +X"dF¥ Ú yGÿ F Ä 64x Y+X Ä0"d J+X Ä 4*6 +X ,´ İ È İ"d 4*6 ¼ Ä
"d5 1©?ô B È""d İ í \$5"" 6#q Ä "" 6#q Ä M "" 6#q Ä 8*6B3:ô Ä 6CX5C ^ Ä 6CX
4*6 È 4*6 > ð"d +X 1y é# ÈEî `L} ~ àRì"d#,6G È Î)à İ"dM& Ä Ä

i ž İ"d fLö 4*6 8ªAîAÑ é x È 'V&¹"D »5Y ç #â Ä ' ç #â Ä +O#k""d Ö4ÿ
fLö >F1)à 9'V F+O F""d 4*61 F >|N´ 4*6 >F15, 8""d 4*61 F 0!• 4*6 > +X Ä

)à 9'V F+O F""d 4*61 N´ 4*6 8ª j Ö Gy ÈL""é "D#žL""é \$ 2+O F# J ûCXE÷%

~ 8 "VäÄtö"VWF Gr€œE

)à 9" & jÿç

\N©- Aâ _w EÐ È

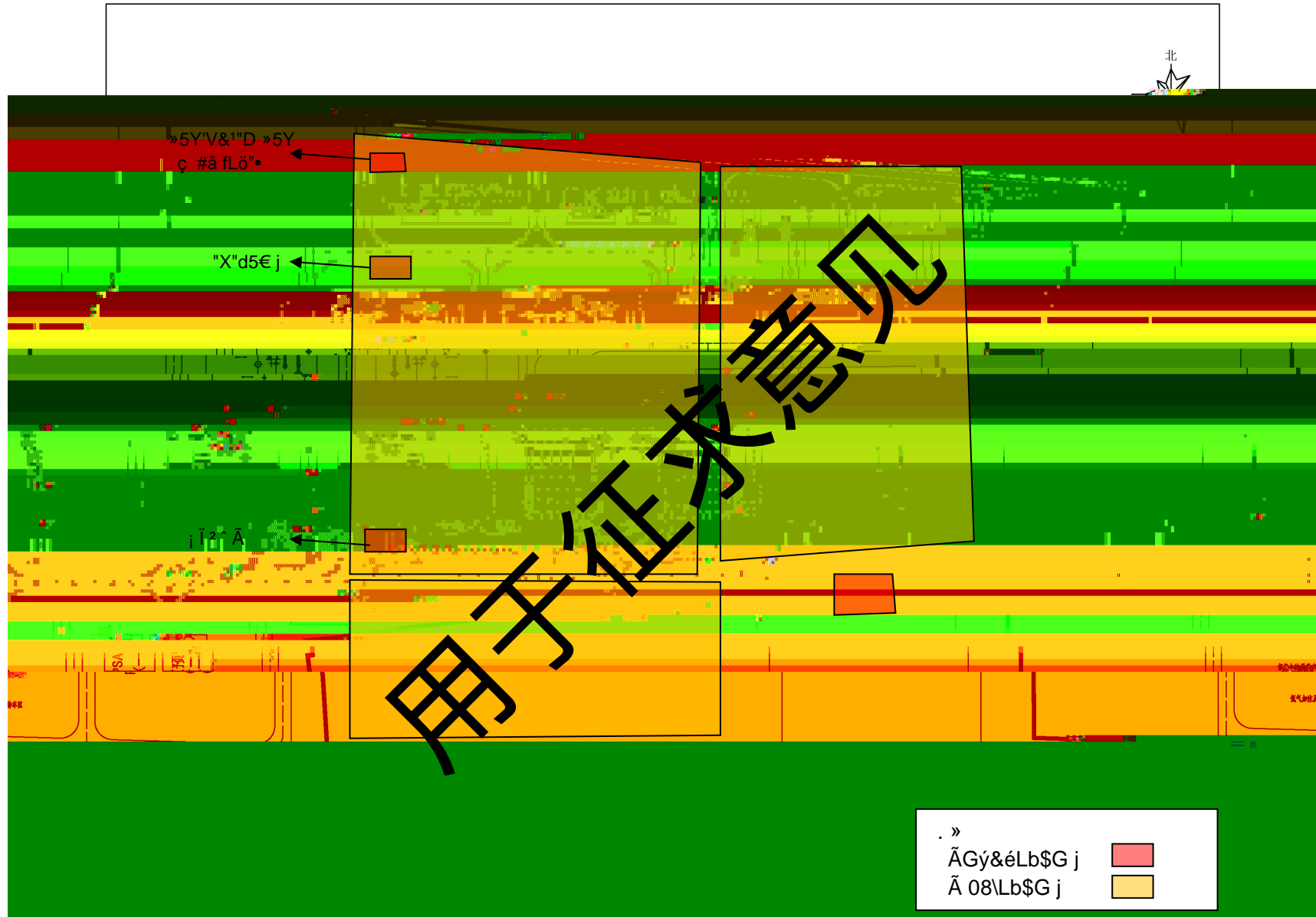

§ fLb\$G Ú í ²; Ö

²j" Lb\$G Ú í ò'— É.#"é F 0;Lb\$G °_?ô93 Ä *% 7 Ä Ê,'
Lb\$G 7 ö È5 8- }í E÷0;],' ý ÖE W ¼ °_"d £ È J,) = <,'Lb\$G j G÷+X pG
Lb\$G Ú í È X § fAîAÑ] Ä i ž ÎLu õ á X% CälLb\$G 7 ö,' } ; ÖE ô?±,'B3 ð Ä

ÄGý&é" Lb\$G j

Ä Ä5€ jLb\$G

5€ *.p,'Lb\$G ÈM0 p :8# ; Í!QG÷+X ³ÖM,.25 5H r .2 Û r K̄ M 4ê O 3
P ÆQ ö Ö6Š %' Ä + ' 3 (ÄLb\$G7ÏÄ\$GF?3+ = W ¾ ÌO F P ÄVK̄ M 4ê O
3 5€ *.p > É r F Ì O0§ Î' ,Lb\$G é ? Ä 7ì : Ä 7ì ; ÄAî5ž Ô r È Ô r G÷+X
K̄ M 4ê O 3 È 7ì ; Ô r • G÷+X = [FK@NÇ2Ä,'.2 r È .2 r È Ö = Ä ? ¾ O P PÄ
Q ö Ö6Š %' Ä + ' 3 (Ä7ÏK*Aî Ä+a)ó ' A ~ È ' Ö = Ì ? ¾ Ä)B É *.pG÷+X
Ç\$G\$' O È Ç\$G1y4x = Ä ~ ¾ 3 Ä

5€ *.p)B É ~Eé"ô%?1Ñ ÌG÷+XQ ö Ö6Š %' Ä + ' 3 (A1Ñ È"ô%?1Ñ,'Aî5ž Ä1V 8)à
>| - æ 7 ö ÉJÒ f Ø5€ ` *+J.pAîAÑ?ô93 È %' , ' 9 £?ô È Ä
f"ô%?1Ñ ~ ¾ `M' 7Q & È"ô%?1Ñ, Ä }5ž 4 ÄAî5ž ô%? Ä È ô%? ÄN!G ÄAî5ž#k
ØLbM JÒ- - Ä ô%? Ä,' £M' j (Ï j P P Ä Ì P P È Ä Ä Ä ~ ¾
"ô%?1Ñ P PÄ ô%?(w ÄG÷+X Ç\$GJÒ1{\$' O È j Ö1y4x = Ì ~ ¾ & È Ç\$G1y4x = Ì
~ ¾ 3 Ä ô%? Ä ñ ¼ A ~ È Ö = Ì ? ¾ P P Ä

5€ jLb& T µ, ' 4'Lb\$G j G÷+X Ç\$GJÒ4Ô5\$\$' O Ä Ç\$G 8 @4Ô5\$\$' O ÄÇ\$G
JÒ1{\$' O ¼ Ç\$G3P\$' Ä

\$' O,' j Ö1y4x = Ä ~ ¾ & È Ç\$G1y4x = Ä ~ ¾ Ä È Ö = Ä ? ¾ O PÄJÒ
4Ô5\$ f0)- Ì j a Ä 8 @4Ô5\$ f0)- Ì j Ä\$' O,'G} 8" Aî
AÑ Ä1V 8)à>| J 7 ö ÉGjFJ\$' OG} 8" AîAÑ?ô0; È - * - ¼ É4Ô5\$\$' O Ä+X °_
?ô0; È - * - 7 , ' 9 £?ô È Ä

Ä ÄV&1"D »5Y ç #â Ì"d"•` ;Lb\$G

\$' O"• fG÷+XLb\$GJÒ1{\$' O È "• f µ>~M'#² g"d# *\$GF?5 Ì »Lb"d#² É Ä\$G
F?3+ = W ¾ Ì F P ÄÄ"• ÄG÷+X Ç\$GJÒ1{\$' O ð f *.p .2.# Û r K̄ M 4ê
O 3 Ì O_ Î' ÈB ?ñ . Ä

\$' O j Ö1y4x = ~ ¼ & È5 ' Ê Ö = ? ¼ P ÈÈ\$' O, ' Ç\$G1y4x = ~ ¼
3 È'd# *\$GF?5 ! »Lb"d#² É Ê Ö = ? ¼ P ÈÈ# *\$GF?5 ! »Lb"d r êGÿ ì j
7& € É kGÿ, ' Ä

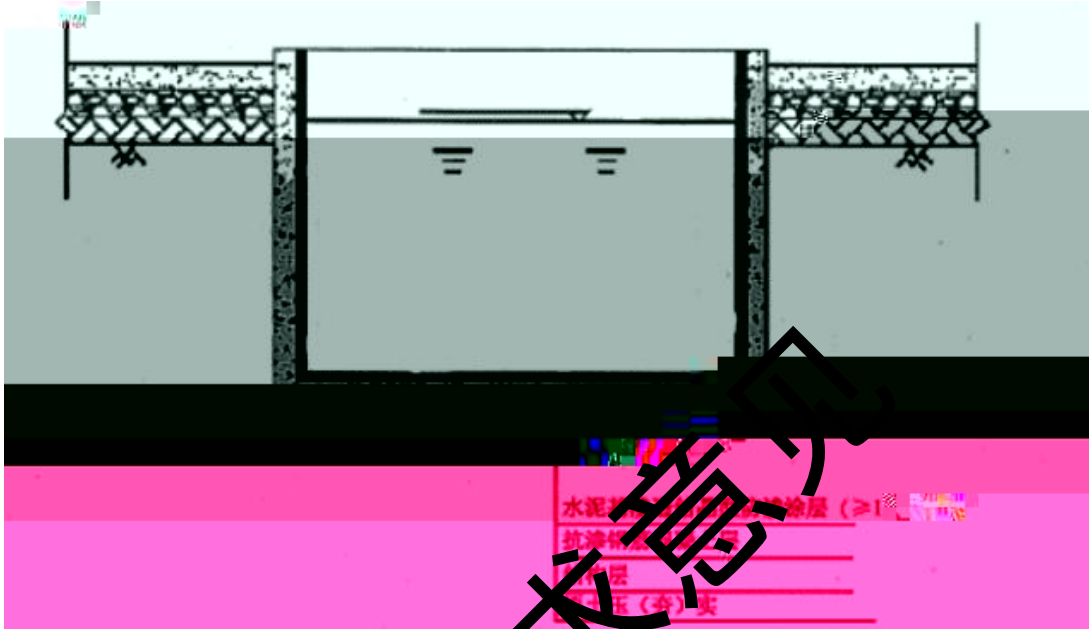

• fLb\$G ? .
Ä Ä ` ;1ÑFf, 'Lb\$G
` ; 04x `1Ñ Ä ¼4x `1Ñ ì ÷+XJÖ 1ÑFf È 94x `1Ñ ÄG÷+XJÖ f1ÑFf Ä
f 04x `1Ñ Ä ¼4x `1Ñ ì ÷+XQ MŽJÖ f1ÑFf & È ìG÷+XQ ö ÖŠ %' Ä+ ' 3 (Ä7ìLb
\$GrÄQ ö ÖŠ %' Ä+ ' 3 (Ä7ì È Ö = ì ? ¼ P È7ì T x ÄÄi5ž Ö r È Ö r
ìG÷+XK M 4ê O 3Ä
f ` ;1ÑFfLb\$GG÷+XQ ö ÖŠ %' Ä+ ' 3 (Ä7ì & È ìÄi5ž\$G%?#â ð Ä È\$G%?#â
ð wL\$Ä = ì W ¼ O Ä\$G%?#â ð Ä ì } ¼ ""d ð Ä Ä "d 1 Ä, ' :\$h È ì ì > "
"d ð Ä Ä "d 1 Ä M•F 35ž Ä\$G%?#â ð Ä, ' £M' j (ì j P P î P ÈÈNIM'Q
* `M' = Ä ? ¼ P ÄÄ Ä Ä ~ ¼\$G%?#â fLö1Ñ P PÄ

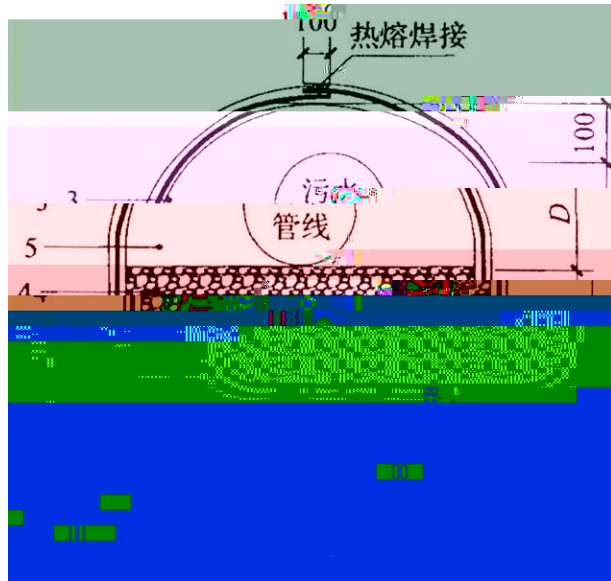

用于征求意见

;1ÑFfQ ö ÖŠ %! Ä + ' 3 (Ä7ìLb\$G rj) ? .
 Ä 08\ " Lb\$G j
 Ä Ä Ú)B"d"•, Lb\$G
 \$' O j Ö1y4x = ì ? ¾ & È5 ' Ê Ö = Ä ? ¾ P È\$' O, ' Ç\$G1y4x = Ä
 ~ ¾ 3 Ä
 "d"•, ' p 95M w ÄÄî!"d V È !!"d V IG÷+X/78!"d V F • É!"d V È í 5M G÷
 +XKpK<JÒ !!"d V Ä '7&!"d V ÌF9- X" _ 1 7& ¼ 9 s %! '7&!"d V x • É!"d V Ì
 F9+XEÿCX6Š" _ %! • É!"d V Ä
 Ä Ä `M'Lb\$G
 FJE÷ X Ç\$G\$' OM = Ä 5 JO1{\$' O Ä JÒ4Ô5\$\$' O Ä] è"d# ú\$GF?5 ! »
 Lb"d r È ! ;K*.<.2.# r E ÷ Ì O _ ÎEî `Lb\$G, -, ' Ä) ¾\$' O JL\$, ' h5Y5M ¼ Î
 f *.p, '5MLÉ ÈFJE÷) W € ÉEî `Lb\$G-, ' Ä?ñ . Ä Ä 08\Lb\$G j Ç\$G\$'
 O, ' Ç\$G1y4x = ì ? ¾ 3 È! Ê Ö = ì ? ¾ P PÄž Lb\$G W7- Ä > PÈ, '2È O
 r Ä\$GF?3+ î F P Äÿy x Ä

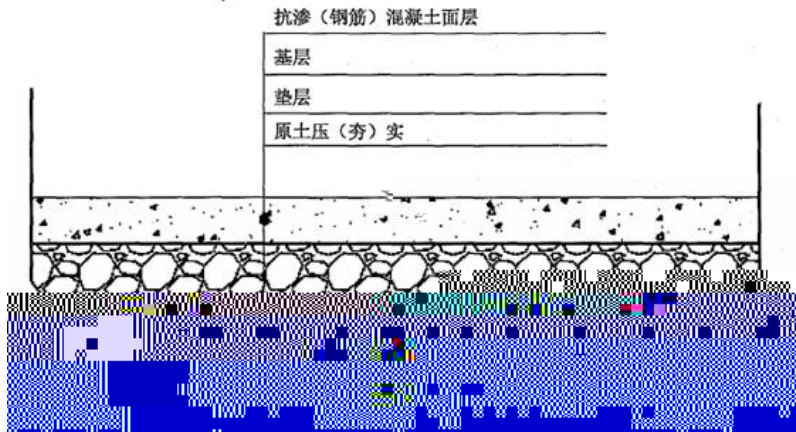

08\'' jLb\$G5 'j?

Ä ÄLb\$G r, / -?±"r
 AîAÑ +X ðL€ Ä = ~ ¼ iLb Ô k f, 'AîAÑ +X ðL€ x !" h ' : È AîAÑ ðL€ µ, 'Lb
 \$G 0; = Ä) ` ;"d)β³FP @" Ä
 Ä1° ...Lb\$G j
 L" :F ` j F, 'i³*1•jÈ M0) *p ;G= 'O, 'IÈ ' \$GF?3+ = W ¼
 î F P È€ Eî `Lb\$G, '-, ' Ä) ¼\$' 'h5\5M ¼ > î f *p, '5MLÉ È FJ
 E÷ › u W € ÉEî `Lb\$G, '-, ' È\$GF?3+ = W ¼ î F P ÄV
 È [- È
 jLb93 ¼ x f 1 J +O » u & F » 1*6 ÷ 0;] x+O, '(™ È"ô%? ¼""d) ~Eé"d
 f)β³, "" ú j ä È L})β³, 5L™ ÈÄAî5ž » u"d Ø ^Aî í Ä *Aî ... } i ž é 0, 'Aî
 È È"d f" Lb x3W U íAîAÑ, 'È Ä]-.# F *7 > @ 'Á ú É.#"é F 1
 JAîAÑLb& › 7 ö ÉA % ð pG AÒ(x Á jAî5ž 0 x P » u"d• È
 Añ7- O » u#â f(™ È' fLö?±"r Ä
 \N©- M OM "dGÿAÑ1Ç 9'— É F *AîN©-)β³ Ô 0; AîAÑ 7 ö È
 Ä * % 7 Ä-(£ µ é.ž È Ä !QAô ' M OM "d L}M M O P P È Ö, 'M Gÿ È
 i žAîAÑ ... } ÈCt É È \N©- M OM "d fLöM'0 4Ö P È \N©- M OM "dGÿ4Ö
 P Ä \N©- Aî5ž 0 x P, ' M OM "d• È % Cã \N©- M OM "d• fLö?±"r Ä
 +O#, Lb » u & È 9" , ' 4+O x>ô5ž ¼Eµ Û+O xAî í+| j µ#, Lb Ä"d Ä » u""d
 OÆ x4ÿ>ô5ž j µ M O" M "d1Ñ4iGÿ È Ä • 4>ô5ž j µ M O" M "d• È "d• }Aî5ž\$Ò
 #q Á È M O" M "d• Ø% > È » u"d4ÿ\$Ò#q Á Ä •%CE X" M "d3+5 1Ñ4i È !FJE÷ 0
 _ » u"• }• LOL È F • » u"• Ä) » u"d• Ø"dF >| ô#{ È f " Ä% Cã Ä n 7

ö Å & È+ª » u"d"•""d#% w F Â *+|j È f ð#{CµE÷ Â n 7 ö È +ª » u"d"•""d#%
w Â •)à 9'V F+O F 4*61 F >| 4*6 Ä

0 ‰ Ö(ÿ :*< :5ª à ó ¶ e5 #,, %>,]

X * f İ(TM" Lb"ë éM' È \-p Ú)ß4ÿ#~, *6 % È H x63<• İ(TM5, 8 Y+X, ' é x Ä
) ¼ Y+X, ' * f İ(TM È Aî5ž ĩ ¼5, 8 Y+X, 'EÄF1 Ä C^ ^Aî í È F >| f Y+X Ä) ¼ =
7- f Y+X, ' * f İ(TM È | 9 | WCX OE = < é ?, ' 45ž Ä Î)à J * f İ(TM, 'Ct\$Ä F Ä
ÿGÿ F Ä ã F 4*6 Ä

jL™ İ(TM Öİ7a'V"é hLtr Ä İ7a:H hLtr Ä İ7a9 hLtr1y fLö >F1)à 9 0; ê
" & i'V x İ"W FK<7a.> r Ä İK}Ji Đ"R Ü Fr Ä İ7a.Ü Fr Ä İEœ F Ü Fr Ä İ#Ö%
"é1y jL™ İ(TM fLö >F1 à * j İ² ^ Ä² ^ È È O ^ 9CtCX ... } 45ž Ä

08\ J * f İ(TM Ö İJñJiN' Đ"R Ü Fr Ä İJñJi Đ"R Ü Fr Ä İ ' Ü Fr Ä İ
"R hLtr Ä İ% 8ß Ä İ6 €1<1y 08\ J * f İ(TM È fLö > ^² æ f Ä
+O#k³ n fLö > ^ f `)ß ›G L fLö 4*6 Ä

5, : È \N©- x+O, ' * f İ(TM w Ç ` 9 x Y+X F 45ž È = J) ~ \$)ß³FP @ > n, '
j ý Ä

&Lh"ñ à ó

*AîN©- F9 p X û A F Ú)ß4ÿ#~ J j È FJE÷ 8*6 35ž² µ \$Ä È 9 xL} ~
) ~Eé)ß³, ' j ý Ä ° _ éM' È š " , 'Lb"ë p 9 Z éM' • { È OÆ xFJE÷) \$ÄF >|
x f È mGÿG÷+X ~ š Aî 7 È p\$Ä d :L} ~ š \$Ä j x !!Q p P ÝFD ' :F >| x f È FJ
E÷ Đ>öLÄ Ä5/ F Ä 8*6 3 p1y Ú íL} ~ š j ý x 0 >) fF >|N'Lb ¼ x f Ä \N©
- k?±, ' f _ 1 J µG ê ^ È *Aî ... } Ä p ã Ø ›+O@ Ö , 4*6 Ä

/ :0 p+k Ý ÷ &?·"x

OÆ x pAî 7F9 » • { È p \$Ä : x f š Ä Aî 7F9 » _ š x fGý?±)ß8² È XAî 7
7] Ä AAî 7 fFP² æ * š L€ | ?±"r È ?±"r ĘCW² v)Q š Aî 7G÷ ÿ š Ú
í È²)Q š Aî 7G÷ ð?±, #, N# ÄLÄN# Ú í È Eî `L} ~Aî 7 š "d £, '-, ' Ä

/>û5ª p &Lh Ú à ó

)#%2«Aî 7G÷+X ÿ _ * .p Ä *1•LÄ 1y Ú í È !] ÿ _ * .p L} š GÄ%\$Ä # xHp <Hð%

İ7a:H hLt r	ê" & i'V
İ7a9 hLt r	ê" & i'V
İJñJiN' Đ"R Ü F r	^ ² æ f
İJñJi Đ"R Ü F r	^ ² æ f
İK)Ji Đ"R Ü F r	F1 9 ; İ 4*6CtCX, ' ... } 45ž
İ"W FK<7a.> r	F1 9 ; İ 4*6CtCX, ' ... } 45ž
İEœ F Ü F r	F1 9 ; İ 4*6CtCX, ' ... } 45ž
İ] Ü F r	^ ² æ f
İ~ Ü F r	^ ² æ f
İ 3 6 \$ "R hLt r	^ ² æ f
İ% 8ß	^ ² æ f
İ 6 €1<	^ ² æ f
İ#Ö% "é	F1 9 ; İ 4*6CtCX, ' ... } 45ž
+O#k³ n)ß >G L fLö 4*6
İ7a'V"é hLt r	ê" & i'V
	!
» u"d"•	0 x P » u"d"•
Lb\$G Ú í	6 jLb\$G1y
M OM "d"•	0 x P M OM "d"•
» u& & Ü	
+O 1 Ô	² j5/ F ĀFfD .œ F
)ß³ 1Ñ*6 ¼- #{	42«- #{ ~, 'G} 7 ú1Ñ*6

8AÑ

)B 31Ñ*6 >- #{AÑ B

)B 31Ñ*6

)B 31Ñ*6 f3+

1 J µG)B 31Ñ*6 f3+, ' CE+X _ X+O x] 6)B 3 Ô CE4ã • 1 J1Ñ*6 ¼+O xAÑ
B] È ! f È 8*6, '1Ñ*6- - " ú" x f 7 7 È Î)à 1 J" (™Eî 7 Â n ¼ kGÿ x f-
7 Ä 4 1 J)B j ', ' CE 6-\$ Ö j ý 1 J, " x f"d £ È _ 0-\$ Ö,)B 31Ñ*6 j ' Ä
j Î)à)B 31Ñ*6, '-, ' È j? - 1# Lö 6Ñ - 9L€ œ (" *0û 0 ‡ ¼ x 9 x,)B 31Ñ
*6 f3+ Ä >.ž ¶ 4G L ¼ 42« ê ^, 'CS Ä s Ä Y È - 44xN¶, ¼ ~ f ^ 0 ± ò >)B 3
1Ñ*6 CE Ä

)B 31Ñ*6 f3+ Ai5ž

j? - 1# Lö 6Ñ - 9L€ œ (" *0û ¼ ')B 31Ñ*6 (B È)B CE+a k4ÿ*6 ~M'CO
CS È-O x ÿ k4ÿ*6 61Ñ ÄAi5ž)B 1Ñ*6G COCS œ ()B 31Ñ*6 È G} 74ÿ*6 0 = È œ ()
1Ñ*6 ^ 9 = Ä œ (*0û • ~ ¼ ' 9 x,)B 1Ñ*65 (E @0û)B 1Ñ*6N¶, 4ô È4ôK^-+a k
4ÿ*6 ò + È ÿ 4ôK^-+a+O x ÿ k ÄAi 7 ÿ k Ä 8 ÿ k ò + È @ ^+a 4E-L\$G L k?±COCS
ê4ô @ È< & 4G L ¼E-L\$G} 7 ¶E-L\$G)B 1Ñ*6 ^COCSE-L\$G L h)B CE Ä œ
()B 3 Ô1Ñ*65•5 ?ñ ; . Ä

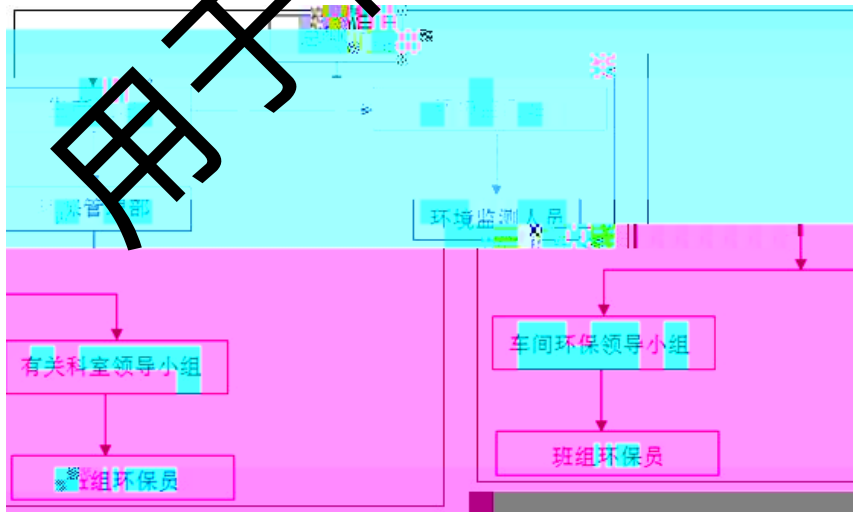

œ ()B 3 1Ñ*6 f3+

)B 31Ñ*6 f3+ 6|CS ¼ + Ñ

Ä1Ñ*6 f3+ k?±CS + § f ²; Ö

7C_ « —>| - æ)ß ³ Ô# ?ô ¼ 7 ö x
8 *0û 4/ý)ß ³1Ñ*6 f Ö |4ô4÷ Í í x
95F f f Ê)ß ?ô B ¼AÑ B È |4ô4÷ Í í x
:N¶ , |4ô4÷)ß ³- #{ ÇÈ È *0û" (™ Â n " x x
; ð 1 J ¼)ß ³ ÔÂî í, 'F >| ð å x
<4ô4÷ 0 ...)ß 0 .D ÇÈ ¼ ° _ Ô#q È k5 Ø - xF ° _4ÿP¼ x
= 0 ...)ß ³ Ô. Aö %o6â È)AÝ)ß ³1Ñ*6 C J ° _ ê ^ È Q ~ ^)ß ³ Ô ?Aö _
Î)à 15 ..., ' k?±)ß 8² x
> X í Lf!â È Ê O A)ß G L : Ö í F Ö úG} ‡)ß ³ Ô Ú í ö å Ä
Ã k4ÿ*6 Ã ÿ k4ÿ*66|CS Ö
7 k fCOCS 1 J, ')ß ³ Ô ÇÈ È N¶ , 44xG L —>| æ, ')ß ³ Ô o1† x
8COCS : Ö ¼ © ö 1 J)ß ³ Ô-(£, ' ?ô1 f Ö x
9 p 1 J1Ñ*6 Ã ê » ÃAÑ B Ã+O x1y éM ð)ß ³ Ô ÇÈ È _ 1 x
: p ~ p Ã K F, '@ Ö) \ 1 J, ')ß ³ Ô ÇÈ È ... W, ' ?±" r È ! •B3CtH _
1 x
;COCS A 9 £>| o1Ñ*6G L ¼ J i1Ñ*6G L "w Ö \ 1 J)ß ³1Ñ*6 ÇÈ x
<N¶ , ¼ 7 U f Ê 4G L, ')ß ³ é x È < & X)ß >| Ø, ' Í í] ö + •B3 Ã5\$ 1 Ã
Aô Ñ ¼-" ó, ' ÇÈ+X x
=- -")ß é x, ' F Ö ¼ Í í ö å x
>)Gý W)ß ³ Ô † * ??ñ Ä
Ã)ß ³1Ñ*6G Ö
7COCS > ` é)ß G L 16,,3+ È ú & ¶ @ Ã PEî 9 £)ß ÿ x
8 X 1 J µG Ø - ¼ Ó P)ß é x È fLö ^ ??ñ ¼ 8*6 F *AÞ x
9 ~M'C_ «:m Î)ß o1† È - " 0;N©- , ' 4N©)ß ³ Ô ÇÈ x
:f Ê \ 1 J)ß ³ Ô, ' F Ã F O ...?ô B ¼ ¶ Ö ÇEAÑ B È f Ê ! ð 4N©)ß ³
Ô1Ñ*6 f Ö ú | —>| ð å x
; i ž)ß G L ;Eî, ')ß ³ Ô- 7 Ä " (™ kGÿ x f 77 ú œ (µG , ' 77 6

0\

40063 # 1108x, 0.1m ?\

7A"1J, 'k?±" \$À\

00(35>0)B 35 AÑ 0>^

8)B 3 0 z È *0û)B " x xéA,,™- ;\

í O)ß ³1Ñ*6?±"r

í O)ß ³1Ñ*6 Q ? j í ... } Ã - *6 ... } ¼ *Aî ... } 94x1Ñ*6 f f Ä í ... } Ä
J,) \ 0; (©&é ú)ß ³ Ô- 7, ' õ à È f Ê-(Ä, ' Ú í È .ž í Œ J) ~ \$ • O-
7, ' í ý L) 8# 0 ~ Ä - *6 ... } Ä 6)ß Ú í ¼ í 8 <]? ô Ê, ' 4N©)ß Ú í Œ j- *6
Œ, ' Gý? ± µ é È))ß 0; CXGÿ U I ° £ Ä

Ã í O)ß ³1Ñ*6AÑ B

J,) \ 0; , '(©&é È !Q)ß Aô M!• Ê ¶ ; í O)ß ³1Ñ*6AÑ B Ö

Ä Å- *6 ... } Aî0û- -" ?4ô È G} 8)ß k1ÑG L - -" *Aî ... } ¼ í ... } :m î í
E ÷ 0;]? ± "r, ')ß ? ± "r ú)ß Ú í x

Ä Å j ¶ Lb! ' 0; í #k Ø))ß ³, "' È *Aî ... } Ä > í ... } A î OLS, ')ß ³
Ô1@AÒ í N©-)ß ³"' x f 8 < x

Ä Å í ... } Ä U I F ¥ ,)ß # »# ?ô È !) í ú ~ E f ¼ C)ß ³ CXGÿ L
NÈCOCS x

Ä Å í ... } X í 4ô4 ÷ AîAÑ] Ä 9J) W, ' í)ß Ú í Ä *0û • ~, ')ß ³ CX
Gÿ Añ f 3+ È : m î)ß ³ CXGÿ CS + f È í ð j) à í, ')ß ³ 1Ñ*6 Ä í) à j Ä 9)ß 1Ñ
*6, ' 8 ð A à ... Ä

Ã í O)ß ³- *6

í ž - æ ¼ j ? - 1) *Aî N©-)ß ³ Ô1Ñ*6, '-(£?ô È È *Aî ... } X í O Ä 0 ...
)ß ³- *6 Œ È ð j í 0, ')ß ³ O È p \$ À d : x f í O, ')ß ³ j ý Ä

N©- X í O Ä @0û)ß ³1Ñ*6G L È ~M'COCS í O, ')ß ³- *6 Œ Ä í O)ß ³
- *6, ' 6 | CS ¼ + Ñ ² ; Ö

Ä Å C_ « —> | - æ, ' 4N©)ß é J, Ä o1† Ä# ?ô ¼ 4N©?ô1 f Ö Ä

Ä Å i ž 0; í AÑ B f Ê B 4ô1Ñ*6AÑ B ÈCOCS í E ÷ 0;] 4N©)ß Ú í, ' - -"
¼ h1Ñ*6 Ä

Ä Å È O A 0; N ¶ , "w Õ)ß ³1Ñ*6 ð 5 ì È) ð]) à, ' L NÈ *J,) W `
@ ã î# Ä

Ä Å f L ö Ä ð *6 Ä Ø - ¼ î í 0; *Aî] 4N©)ß ³ Ô, ' x F 4ÿ P ¼ ¼ ° _ Ä

Ä Å4ô4÷ í ê ^F >| í #k Ø] ÄF¥ Ú,')ß # ?ô Ã. Aö,')AY È Q ~ f ^
· > í , 'AÔAö ¼7- È Ä

Ä ÅCOCS hí #k Ø],')ß ³- *6 œ È Š - 0; p X j ,')ß ³(© ±B3 È
)ß ³•O- 7 Š ` ó] 9 Ä

Ä Å X í AÑ B] Ä63<•Aî 7 úF EÄFfD 0 H F È F } i ý f ` u"A+O#k ú)ß
³ È í]63<• Ô+O 1 ¼F } "d O#q a È 8*64ô4÷ í Ä ÿ A •+X d & í +X ` Ä

Ä Å Š - í] 4/ý)ß ³L NÈ, ' fLö ÄAà ... Ä * " ¼ 4*6 œ Ä

Ä Å - " í ... } X í œ ¼ @ >, '9y ` ' = ¼>• - È.ž "d Aî í Ä)ß Aî



Â" ?ô93 F1Ñ*6

Â" 1Ñ*6 Ö

Â" _ 1 J" (TMF •)ß ³ Ã ")ß ³, 'FJf È j F Â" , '1Ñ*6 _ Î" (TM
kGÿ x f, ' * .p { 0 È • _ j)ß ³1Ñ*6 Î)â" (TM Â n0 - F Ã ÈGÿ F, 'Gý?± {!â Ä
§ f1Ñ*6 Î I ² ; Ö

Ã A)ß ³ Â n" (TM, ' Â n òN«?ô93 F x

Ã G • kGÿ x f, " (TM Ã Â" G j1Ñ*6, 'Gý&é x

Ã Â" Ä ï ¼G÷ g >AÑGÿ- #{ È ï ¼ h)à j- -" ð x

Ã ² Î A)ß 1Ñ*6G L +c Ö Â" Gÿ Ã }5ž ú p Â n, ' k?±" (TM/ý2« Ã Gÿ Ã
#f Ö Ã Â n ë A1y ò á x

Ã Î"D Â"D>ô5ž ÄAî5ž ï ¼G÷ g Ã- #{, 'G÷ g ,, ¼G÷ g £ È ï5ž Ä1V 8 É"
\$Ä- #{ ° _?ô93 È x

Ã 0; * Î 6 ^ & È C+X 6 n j ÄAî 9Lb œ " ÌL#q a ÌLb\$G%? Ú í Ä

Â" 0ü 71Ñ*6 Ö

) Â n ¼ * f ï (TM 6 j È Ä 9'— æ E) ³ Ö . ' 7 È Ä * % Å >
Ä * % Å ?ô È ÈAî5ž - æ) Ì p 5 0 f œ,)ß ³ Ö . ' 7 (| Ä

Ã" (TM Â n ,)ß . 7 (| Aî5ž XM•F G÷ g&é DGÄ- 4 È 7 (|Aî5žQ
Ö j ! :Eé5HD /ë `M'4 0 P x

ÃGý&é Â" ... (TM Â n Aî5ž0û ? 7 (| j k È 08\ Â" ... }, " (TM
Â n È ï ž ò áAî5ž0û ? F £M' * È ? 7 (| È § f?ñ>~ a Ä

>~)ß ³ Ö . ' 7 , '(æ úNì8ç>~

7 =0	' (æ	6ü ŸNì8ç	. 'Nì8ç
A-z 7	9@ 'Eé v	Tô8ç	U 8ç
/j 7	! " é 'Eé v	5/8ç	, -8ç

>~ Â n , ' . ' 7

ç ' ' /j . '1V ' ' A-z . '1V ' = 0 ï 7-

		İ"d Â n	>~j İ"d A"d f Â n
		İ"D Â n	>~j İ"D A W"D)ß ³ Â n
		š Â n\$À	>~j š A F)ß ³ Â n
		08\ *j İ™	>~j 08\ * f İ™C^ ^ Ä 45ž j
2		iL™ İ™	iL™ İ™C^ ^ Ä 45ž j

Â" * "1Ñ*6 Ö
 Ä \N©- Ä ¯+X (α)ß p5 0 f, 'É] ~ ê"A j ¼ -?ô93 F Â" 7 ,«Aà
 Añ ÈÈ !9?±"r > É 9 È 1 J }
 Ä i ž Â" 1Ñ*6 µ è?±"r ÈN©- * @ Å x > È Ä 6 k?±" (™/ý2« Ä Gy Ä#f
 Ö Ä Â n è A È0û 7 õ á úAî íF >| õ àAà ... ¾ " x Ä
 È O ÿ œ 0
 i ž É 1 J)ß ³ ÿ Í# Úmb1Ñ*6 Î# ÉÄÉ ³q 9 Ä)ß ³ j yAô ' iM™ Î í é x È
 Ä)ß)ßAô > @ ÄÄÉ Â"Aè Añ1Ñ*6 Î# ÄB >| ÄÄÉ Ä"Aè 1Ñ*6 ' » È1y · &
 ,?±"r 1 J Ä f *0û ~)ß ³ ÿ œ 0 f Ö È FJE÷ œ (5•1 Ä 1 J » J ...)ß ³ ÿ œ
 0 £ F65 f ` Ö :1y i ¾ œ G. f, ' é ? œ 0)ß ³ ÿ È k?± œ 0 µ é j Ö
 Ä ÄN©- ÄF }

7+cB' Â"Àè Añ } È A/n J œ 0 k?±+cB' µ é È 5 Â" ... } * \ ÿ Ä +cB'
, 'Aè »N© Ä x Â")ß8² Ä" Lb"ëAî í Ä
8 A/n J œ 0 ! A)ß G L 7 x *AîN©-)ß ³ ÔAî í 1 P¼ f Ö z Ä
Ä ÄN©- ÄF > ÿ œ 0 µ é
7 *.p ÿ È 5 ... } =0 Ä4ô4÷ j ' .1 Ä# Ê >~ ê Ä+O x ` p Ä6,,3+ é ? È
ú+O x4ÿ:U ¼1Ñ*6 = Ñ, ' k?± µ é Ä x ñ ú?ô Q x
8 Â" ÿ È 5 k?±" (™ ú(© ±" (™, ' =0 Ä Ä n é ? Ä Ä n Gÿ ¼ 6 3
õ å Ä Ä n#f Ö ¼ kGÿ ÄCµ 7 õ å È ú —>|, ' (™ Ä n 7 ö Ä h Ê, ' Ä n kGÿ x
9Lb"ë" Aî í, ' *Aî ¼F >| õ å x
: *AîN©-)ß ³ ; ýAô ' ú †>)ß ³ Ð>|¶ôAè õ å x
³?±ê)ß ³ ' 6 AeÄN' ... x
\ †6 AX? œ <,)ß ³ ÿ Äûâ1§>|í 7³ Xœ 0(\ õ å úí 7³PÄ Ê Ä

>~ ¡ ³)ß ³?±3P)ß ³CXGÿ- #{AÑ B

- #{?±3P	- #{&é }	- #{N©-	- #{NÁ}.
)ß ³ CXGÿ - #{)ß ³ 0ª"D L W O •	MŽ+b" k&ó Ā 1 +	!Q ²

用于征求意见

)å 1 § Aú -5 Ađ

0AôN⁻-\$, ë

jD%>|5/8¢ ..., *6 % È Ð 1 J x J5 'Eœ » È - 1 J!••5/8¢ ..., '8ÿ WE~Ff È
i?⁻ 1# Lö 6Ñ - 9L€ œ (X5, 863<•'V&1''''D] ü ["R"D1y H&é, ' } ; È ã È ÅCt
Î í P K/&1''''D f"RN©- ÄN©- } ¾ û A F Ú)B4ÿ#~ J j È k • `4Ö

XG÷)βAô?ô Ê,´" Lb"ë Ú í > È \N©- k?±" (™ Â nGÿ 6 [j Ö
9 2 & V VÃ 1DR [V D

Ö"j

i ž İ"d fLö 4*6 8ªAîAÑ é x È 'V&¹"D »5Y ç #â Ã ' ç #â Ã +O#k"ºd Ö4ÿ
fLö >F1)à 9'V F+O F"ºd 4*61 F >|N´ 4*6 >F15, 8"ºd 4*61 F 0!• 4*6 > +X Ä
)à 9'V F+O F"ºd 4*61 N´ 4*6 8ª j Ö Gy ÈL"ºé "D#žL"ºé \$ 2+O F# J ûCXE÷%
~ 8 "W Ü F"W F 8ª x\$! Ö 4*6 8ª j ÖCµ% 6 0 \$ 5 7 ý\$GF? 8ª Ä7a- "d"d1 Ä"
"d Ä 4 Ú)β"d3+5 Ä"ºd ú %' K5&¹ Ä"ºd1y fLö >F15, 8"ºd 4*61 Cµ% ý\$G
F? ... s 4*6 > +X Ä !" È \N©-) j `~"d)β ³ = JFP @ = Y,´ j ý Ä

0 %o Ö(ÿ

X * f İ(™" Lb"ë éM' È \-p Ú)β4ÿ#~,´*6 % È H x63<• İ(™5, 8 Y+X,´ é x Ä
) ¾ Y+X,´ * f İ(™ È Aî5ž ĩ ¾45, 8 Y+X,´EÄF1 Ä C^ ^Aî í È F >| f Y+X Ä) ¾ =
7- f Y+X,´ * f İ(™ È | 9 ! WCX OE = < é ?,´ 45ž Ä Î)à J * f İ(™,´Ct\$À F Ä
ÿGÿ F Ä ã F 4*6 Ä

jL™ İ(™ Öİ7a'V"é hLtr Ä İ7a:H hLtr Ä İ7a9 hLtr1y fLö >F1)à 9 0; ê
"º&i'V x İ"W FK<7a.> r Ä İK}jì Ð"R Ü Fr Ä İ7a.Ü Fr Ä İEœ F Ü Fr Ä İ#Ö%
"é1y jL™ İ(™ fLö >F1 à * j İ² ^ Ä² ^ È È O ^ 9CtCX ... } 45ž Ä

08\ J * f İ(™ Ö İJñJìN´ Ð"R Ü Fr Ä İJñJì Ð"R Ü Fr Ä İ ' Ü Fr Ä İ
"R hLtr Ä İ% 8β Ä İ6 €1<1y 08\ J * f İ(™ È fLö > ^² æ f Ä
+O#k³ n fLö > ^ f `)β >G L fLö 4*6 Ä

5, : È \N©- x+O,´ * f İ(™ w Ç ` 9 x Y+X F 45ž È = J) ~ \$)β ³FP @ > n,´
j ý Ä

^d

q?-)â 1 §

)â 10°"J

\N©- p 4 j ^ X 3 0 Ã 3 0 Ã 2 1yCµ 7)àB' ÈN©- 4" \$ÀG÷ ¶ U I 9 x
,)ß Ú í È FJE÷ Í í j z ÿ Ã ?ô93F >|" Lb"ëAí í ú Đ j 1Ñ*61y Ú í È i ž`
1Ç5 ì 4ÿ 6 À . ÈN©- 4" \$À Â n, ' İ "D) j , ' W"D)ß ³ i ý X Ö 93 \$ µ Ä
\N©- *Aî ¼F :U = J | F)ß ³ È j)ß ³CXGÿ Ç ` 9 x i ' Ä N©- 4" \$À, ' Â
n1V 8-(Ä Â n 7 ö, ' ?ô È È !" È p)ß ³0ª"D i ý Aô '@ Ö * È \N©- , ' *Aî _
>|, ' Ä

0 %o Ö(ÿ

\N©- p x+O, ' ~G * f İ(TM w 91Ñ*6?±"r Ç ` ¶-(Ä5, 8 Y+X F 4*6 45ž Ä 4ÿ 6
À ÈN©- x+O, ' * f İ(TM = J))ß ³FP @ = Y, ' i ý Ä

&)â 1

\ 0; * @ > È +a ¾G÷ ¶ LÄN# ý OE Ô Æ,N# ~ Ä ÿM71y ÿE«Aî 7 š , ' Ú í È ²
+| š CQ)^ I w% Cã É J 1 J 2+|)ß ³ š Â n 7 ö È Ä * % Ä] 2« 7 ö
I, ' ?±"r Ä !" \N©- , ' *Aî ¼F :U = J) f `)ß ³ x+O > n i ý Ä

"j)â 1

i ž İ"d fLö 4*6 8ªAîAÑ é x È 'V&"D »5Y ç #â Ä ' ç #â Ä +O#k""d Ö4ÿ
fLö >F1)à 9'V F+O F""d 4*61 F >|N' 4*6 >F15, 8""d 4*61 F 0!• 4*6 > +X Ä
)à 9'V F+O F""d 4*61 N' 4*6 8ª j Ö Gy ÈL""é "D#žL""é \$ 2+O F# J ûCXE÷%
~ 8 "W Ü F"W F 8ª x\$! Ö 4*6 8ª j ÖCµ% 6 0 \$ 5 7ÿ\$GF? 8ª Ä7a- "d"d1 Ä"
"d Ä 4 Ú)ß"d3+5 Ä""d ú %' K5&¹ Ä""d1y fLö >F15, 8""d 4*61 Cµ% ý\$G
F? ... s 4*6 > +X Ä » u(æ 1 ;FJE÷Aî5ž M OM "d"• Ä » u"d"• F } İ"d ú | #â
f(TM ÉL¿ ? i Â ÈFP @"" Ä5, : È \N©-) j ` >""d)ß ³ = JFP @ = Y, ' i ý Ä

N©- G÷ ¶ 6 jLb\$G Ú í ÈFJE÷ Đ jLb\$G r h ð œ È .ž Lb\$G rF >|"
h ÈN©- = J) j ` ;"d x+O i ý Ä

)â 1O Lÿ

N©- F >|E÷0;] § 9%œ X, ' » uNpL™ È?± p *Aî Ä +O x Ä^F 1y 4 éM'0 ±G÷ Lb
Ô Ú í È F _ž)ß ³ 1 ~, ' i \ Ú í Ä

Ä UN´ x Ä f *)à » u & È ?±G÷)Ä,´ Ä U Ú í È ò?± &?±G÷ /n J Ä U Ú í x f »
u ¼ ý A))ß ³FP @,´ j ä Ä XAÔ-O:m ÍAô ' p *,´NpL™Lb93 Ú í úNpL™ Ä UN´ x
> È 0;´ » uNpL™ x ÈNpL™"d £ _ Ö ,´ Ä

ø M ø D E?÷Gý4é û ë

i ž É)ß ³ j ýAô ' œ G ò > Í# È Ä 8 +O 1)ß ³G 1\ ' Ä,´?ô È È
\ 0;F >| ¶ œ G ò > È ±"r ¶ œ G,´ ??ñ Ä XN©- 0!Q œ G ò >E÷0;] È *Aî ... } Z
f` œ G) \N©-,´ *,´ ??ñ ¼ *Ap Ä *Aî ... } Ä U I —>|Aô '] *,´"ë*6 é x È
Lb"ë)ß ³" È óF 1 J4ý#~ x,ú Ä /n J x,ú ¼)ß ³ x,ú,´ •B35 0 È Í)à 15 ... Ä
\N©-,´)ß ³ j ý p œ G ò >,´@ Ö _ >|,´ Ä

)å 11x* < D- #•Ax H

j⁻ 1# Lö 6Ñ - 9L€ œ (*0ú ¼ ´,´)ß ³1Ñ*6 ¼- #{j´ È U 2 0; * @ > È *
Aî ... } Ä Ä -)ß ³ Ô Ú í Ä N©-,´AîAÑ Ñ È ú 1>ô A B3B,´!" hF >| È •
~)ß ³ Ô j´ Ä)ß ³1Ñ*6 "x È • 1 J)ß ³1Ñ*6, 4N©-,´ f Ö È ¼)ß ³ ÔAî
í,´ ° _?ô0; ¼ ý œ?ô1 È 0 ...)ß ³ Ô %6? L) Y 44x)ß ³1Ñ*6 øG ¼)ß ³ Aî í,´ ý
œ ê ^ È Añ Å x >Nª Y 0 ...)ß ³ Ô È Ä

XC_ « Í í í O)ß ³1Ñ*6,´ *.p: È AÔ-O > Ö > Ä" Aè -(£,´ µ é È :m Í) Ä
,´-#{AÑ B È Í í 1 J CV1Ñ*6 È ú &F > Ý œ 0 È È & :Ô Ä" Aè —>| Ö z Ä X
Í í :F)ß ³1Ñ*6 Ú í > È \N©-)ß ³,´ j ý X x f93 \$ µ Ä

Aú -5 Að

j⁻ 1# Lö 6Ñ - 9L€ œ (P KV&1""D f"RN©- } ¾ û A F Ú)ß 4ý#~
J j µ È >-(£?ô B-(B3 È 0;G÷+X ¶ - µ xF,´ 8ª ° _ ¼Aî 7 È N©- G÷ ¶ ¼
,´" "ë*6 Ú í È Í)àK⁻ O0c È È í 7 È 9 x ý A" (™ Ä nGý È FJE÷ Í í j " "
\$Ä =Gý z ý È i´ j)ß ³CXGý È) j)ß ³ j ý X Ö "d £ Ä N©- *0ú ¶ 42«Np
L™Lb"ë Ú í ¼ Ä UN´ x È 9 x x f)ß ³NpL™ » u,´ +O XN©- U I 0;)ß ³ AîAÑ È .ž
í 1>ôCXGý È U I —>|³ 9 < &´ f Ö È X:m Í \ Ö z] *,´ 4N©" Lb"ë Ú í ¼
NpL™Lb"ë Ú í,´ } ; È p)ß ³ j ý @ Ö * È N©-,´ *Aî ¼F >| _ >|,´ Ä